



**BURG
WÄCHTER**

Expert-Safe E



BURG-WÄCHTER
Altenhofer Weg 15
58300 Wetter, Germany
info@burg.biz
www.burg.biz

Operating instructions

<i>de</i> Deutsch	2
<i>en</i> English	5
<i>fr</i> Français	8
<i>nl</i> Nederlands	11
<i>it</i> Italiano	14
<i>cs</i> Český	17
<i>sk</i> Slovenský	20
<i>hu</i> Magyar	23
<i>ro</i> Românesc	26
<i>pt</i> Português	29
<i>dk</i> Dansk	32
<i>fi</i> Suomalainen	35
<i>no</i> Norsk	38
<i>sv</i> Svenska	41
<i>pl</i> Polski	44
<i>sl</i> Slovensko	47
<i>es</i> Español	50
<i>bg</i> български	53
<i>hr</i> Hrvatski	56
<i>ru</i> русский	59
<i>el</i> Ελληνικά	62
<i>et</i> Eestlane	65
<i>lv</i> Latvietis	68
<i>tr</i> Türk	71
<i>lt</i> Lietuvis	74

Abbildung

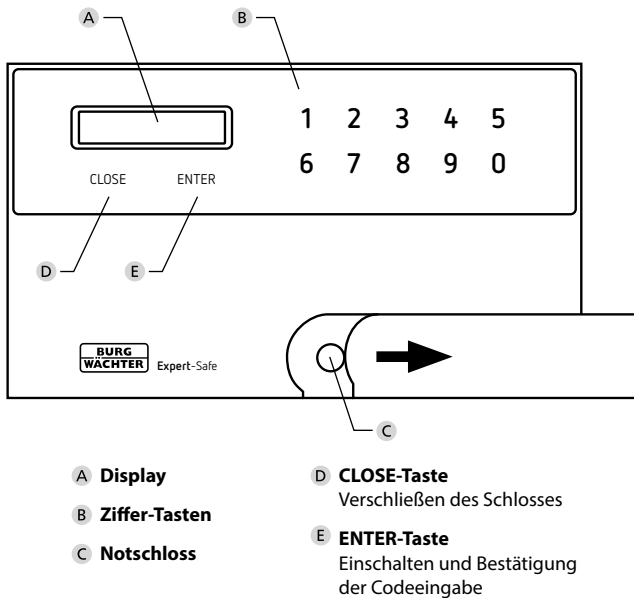

Vorwort

Sehr geehrte Kundin,
 Sehr geehrter Kunde,

vielen Dank, dass Sie sich für einen Tresor der Serie Expert-Safe aus dem Hause BURG-WÄCHTER entschieden haben. Dieser Tresor wurde nach den neuesten technischen Möglichkeiten entwickelt bzw. produziert. Diese Serie kann im Standard- und Hotelmodus betrieben werden. Zusätzlich haben alle Tresore ein mechanisches Notverschluss integriert.

Wichtig: Bitte lesen Sie die gesamte Bedienungsanleitung, bevor Sie mit der Programmierung beginnen.

Wir wünschen Ihnen viel Freude mit Ihrem neuen Expert-Safe-Tresor.
 Ihr BURG-WÄCHTER Team

Notverschlussbedienung

Bedienen Sie die Elektronik niemals mit eingesetztem Notverschluss. Falls dies vorgekommen ist, entfernen Sie den Notverschluss und drücken auf „Close“, bis der Tresor ordnungsgemäß verriegelt ist.

Beachten Sie beim Batteriewechsel:

Falls Sie die Tür mit dem Notverschluss geöffnet haben, vergewissern Sie sich vor dem Batteriewechsel, dass Sie den Notverschluss ordnungsgemäß wieder entfernt haben. Bedienen Sie die Elektronik nur, wenn der Notverschluss ordnungsgemäß entfernt wurde.

Wichtige Hinweise

- Bewahren Sie die Codes und Notverschluss an einem sicheren Ort **außerhalb** des Tresors auf. (Das Notverschluss befindet sich unterhalb des Tastenfeldes, hinter der seitlich verschiebbaren Abdeckung).
 - Einfache Codes, die leicht zu erraten sind (z. B. 1-2-3-4-5-6), sollten unter keinen Umständen verwendet werden.
 - Persönliche Daten (z. B. Geburtstag) oder andere Daten, auf die bei Kenntnis über den Codeinhaber geschlossen werden könnte, sollten unter keinen Umständen als Code verwendet werden.
 - Falls der Tresor eine längere Zeit nicht benutzt werden soll, entnehmen Sie bitte die Batterien.
 - Aus Sicherheitsgründen sollten die Werkseinstellungen von Benutzer- und Generalcode unbedingt auf individuelle Codes geändert werden.
 - Der Tresor erreicht seine vorgesehene Schutzfunktion erst nach der Befestigung an einem massiven Gebäudeteil. Bitte verwenden Sie die vorgesehenen Verankerungspunkte (an Wand und / oder Boden), um die notwendige ortsfeste Verbindung herzustellen. Für die Feuerschutzfunktion platzieren Sie den Tresor rückseitig direkt an einem massiven Gebäudeteil.
- In Kombination mit der BURG-WÄCHTER Feuerschutztasche FB500 erhalten Sie bis zu 15 Minuten Feuerschutz für Papierdokumente bei bis zu 700°C (im BURG-WÄCHTER-Labor geprüft).
- Bei eventuellen Fragen oder Problemen wenden Sie sich bitte an ihren Händler.

Allgemeines

Zur Bedienung des Tresors stehen ein Generalcode und ein Benutzercode zur Verfügung.

Der Generalcode ist immer 8-stellig.
 Der Benutzercode kann 3 bis 6-stellig gewählt werden.

Generalcode: 1-2-3-4-5-6-7-8 (Werkseinstellung)

Benutzercode: 1-6-8 (Werkseinstellung)

Technische Daten

Sperrzeiten:	Nach 3x falscher Codeeingabe: 5 Minuten
Spannungsversorgung:	4x AA MIGNON LR6 ALKALINE
Zulässige Umgebungsbedingungen	-15 °C bis + 50 °C bis zu 95 % rel. Luftfeuchtigkeit (nicht kondensierend)

Signaltöne + Anzeige im Display

1x Kurz	Tastenbestätigung. Start Verriegelungsprozess, Verriegelungsprozess erfolgreich abgeschlossen
2x Kurz	Korrekte Eingabe. Start Öffnungsvorgang, User/Generalcode gespeichert
3x Kurz	Falsche Eingabe (CODE-ERROR)
8x Kurz + „BLOCK“	Falls der Notverschluss im Schloss steckt, bitte abziehen! Wenn der Notverschluss nicht eingesetzt ist, bitte etwaiges Hindernis in der Tür beseitigen, damit diese richtig schließen kann!
8x Kurz + „ERROR“	Wechseln Sie die Batterien aus und starten Sie den Vorgang bei geöffneter Tür neu. Bei erneuter Fehlermeldung kontaktieren Sie den technischen Service

Inbetriebnahme

- Entfernen Sie den Batterietrennstreifen aus dem Batteriefach auf der Unterseite der Elektronik (siehe Abschnitt „Batteriewechsel“).
- Drücken Sie die ENTER-Taste.
- Geben Sie den Benutzercode ein (Werkseinstellung: 1-6-8) und bestätigen Sie mit ENTER.
- Nun kann der Tresor individuell programmiert werden.

Kapitel 1: Bedienung mit Zahlencode

Öffnen mit dem Benutzercode

- Drücken Sie die ENTER-Taste.
- Geben Sie den 3 bis 6-stelligen Benutzercode ein (Werkseinstellung: 1-6-8) und bestätigen Sie mit ENTER. Sie hören 2 kurze Signaltöne.

Die Tür öffnet automatisch.

Wenn Sie 3 kurze Signaltöne hören, wurde ein falscher Code eingegeben. Bitte versuchen Sie es erneut.

Schließen

Drücken und halten Sie die Tresortür zu. Die Tür verriegelt automatisch, wenn Sie die CLOSE-Taste drücken. Sie hören einen kurzen Signalton am Ende des Schließvorgangs, die Tür ist erfolgreich verriegelt.

Achtung: Wenn die Riegel auf ein Hindernis stoßen und nicht bis zum Ende ausfahren können, hören Sie 8 kurze Signaltöne und sehen „BLOCK“ in der Anzeige. Der Tresor kann nicht verschlossen werden. Wenn diese Meldung erscheint und sich der Notschlüssel noch im Schloss befinden sollte, ziehen Sie ihn ab! Falls sich der Notschlüssel nicht im Schloss befindet, prüfen Sie, ob sich ein Hindernis in der Tür befindet und entfernen Sie es gegebenenfalls, damit diese richtig schließen kann!

Bitte wiederholen Sie danach den Vorgang.

Programmieren des Benutzercodes

Die Tür muss offen und die Riegel müssen **eingefahren** sein.

- Drücken Sie die ENTER-Taste.
- Geben Sie den neuen Benutzercode ein (3 bis max. 6 Stellen) und bestätigen Sie mit der ENTER-Taste.
- Sie hören 2 Töne und im Display erscheint die Meldung „GOOD“, die Elektronik hat den neuen Code gespeichert.
- Drücken Sie die CLOSE-Taste.

Die Riegelbolzen fahren heraus. Der Benutzercode wurde erfolgreich programmiert.

Falsche Eingaben

Im geschlossenen Zustand akzeptiert der Tresor keine falschen Code-Eingaben. Auf dem Display sehen Sie in diesen Fällen „CODE-ERROR“ und Sie hören 3 kurze Signaltöne. Beim dritten falschen Versuch sperrt die Elektronik den Tresor für 5 Minuten. Nach dieser Zeit kann der Tresor mit dem Generalcode oder richtigem Benutzercode geöffnet werden. Wenn Sie eine falsche Ziffer getippt haben, können Sie diese Eingabe mit der CLOSE-Taste löschen.

Öffnen mit Generalcode

- Drücken Sie die ENTER-Taste.
- Geben Sie Ihren Generalcode ein (Werkseinstellung 1-2-3-4-5-6-7-8) und bestätigen Sie mit ENTER.

Im Display wird „PASS 1“ angezeigt und 10 Sekunden hochgezählt. Nach Ablauf dieser Zeit hören sie zwei kurze Signaltöne, die Tür öffnet automatisch.

Achtung: Bei Eingabe des Generalcodes wird der zuletzt programmierte Benutzercode kurz angezeigt und dann gelöscht. Der Benutzercode muss daraufhin neu programmiert werden (siehe „Programmierung des Benutzercodes“). Die Tür lässt sich nur verriegeln, wenn ein Benutzercode programmiert ist.

Programmieren des Generalcodes

Die Tür muss offen und die Riegel müssen **ausgefahren** sein.

- Drücken Sie die ENTER-Taste.
- Geben Sie den Generalcode ein (Werkseinstellung 1-2-3-4-5-6-7-8) und bestätigen Sie mit ENTER.
- Es wird „PASS 1“ angezeigt und 10 Sekunden hochgezählt. Drücken Sie **Innerhalb dieser Zeit** erneut die ENTER-Taste.
- Geben Sie nun den neuen Generalcode ein (8 Stellen) und bestätigen Sie mit ENTER.
- Im Display erscheint die Anzeige „REPEAT“.
- Geben Sie den neuen Generalcode ein zweites Mal ein und bestätigen Sie mit ENTER.
- Die Elektronik hat den neuen Code gespeichert, wenn Sie im Display „GOOD“ sehen.
- Sie hören 2 kurze Signaltöne

Der Generalcode wurde erfolgreich programmiert.

Kapitel 2: Bedienung im Hotelmodus

Besonderheiten der Hotel-Version

Soll der Tresor in der Hotel-Version betrieben werden, kann dies durch den General-Code umgestellt werden. Die Tür muss **offen** und die Riegel müssen **ausgefahren** sein.

- Drücken Sie die ENTER-Taste.
- Geben Sie Ihren Generalcode ein (Werkseinstellung 1-2-3-4-5-6-7-8) und bestätigen Sie mit ENTER.
- Es wird „PASS 1“ angezeigt und 10 Sekunden hochgezählt. Drücken Sie **Innerhalb dieser Zeit** erneut die ENTER-Taste.
- Geben Sie den Code „16805“ ein und bestätigen Sie die Umstellung mit ENTER. Im Display erscheint „SET-05“. Sie hören 2 kurze Signaltöne

Die Umstellung in den Hotelmodus war erfolgreich. Wenn die Tür nun länger als 5 Minuten offen stehen bleibt, wird der Benutzercode automatisch gelöscht und muss erneut programmiert werden.

Möchten Sie wieder in den Normalmodus zurückgehen, verfahren Sie wie oben angegeben und nutzen Sie an entsprechender Stelle den Code „16800“. Es erscheint „SET-00“ in der Anzeige und der Benutzercode ist auch bei offener Tür zeitlich unbegrenzt gültig.

Mögliche Fehlermeldungen (Displayanzeige)

CODE-ERROR	Falsche Code-Eingabe
BLOCK	<ul style="list-style-type: none">• Die Riegel stoßen auf ein Hindernis und können nicht bis zum Ende ausfahren• Die Elektronik wurde bedient ohne den Notschlüssel zu entfernen. > Entfernen Sie das Hindernis und/oder den Notschlüssel und starten den Vorgang neu.• Bei Wiederholung der Fehlermeldung, wechseln Sie die Batterien und starten den Vorgang bei geöffneter Tür neu. Bei erneuter Fehlermeldung kontaktieren Sie den technischen Service.
LOW BATT	Batterien zu schwach
ERROR	<ul style="list-style-type: none">• Starten Sie den Vorgang neu.• Bei Wiederholung der Fehlermeldung, wechseln Sie die Batterien und starten den Vorgang bei geöffneter Tür neu. Bei erneuter Fehlermeldung kontaktieren Sie den technischen Service

Batteriewechsel

Wenn im Display „LOW BATT“ angezeigt wird ersetzen Sie bitte zeitnah die Batterien.

Falls die Batterien bereits entladen sind und die Tür mit dem Notschlüssel geöffnet wurde vergewissern Sie sich, dass Sie den Notschlüssel nach dem Öffnen ordnungsgemäß wieder entfernt haben bevor Sie die Batterien wechseln.

Entfernen Sie die beiden Schrauben auf der Unterseite der Schlosselektronik. Hierzu benötigen Sie einen Torx T 8 Schraubendreher. Dieser ist im Lieferumfang enthalten.

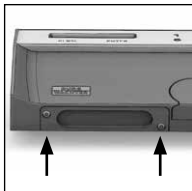

Lassen Sie den Deckel zusammen mit den Batterien nach unten herausgleiten.

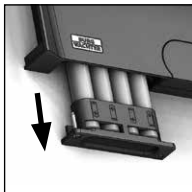

Entfernen Sie die alten Batterien und entsorgen Sie sie gemäß der Entsorgungshinweise des Abschnitts „Entsorgung des Gerätes“.

Ersetzen Sie die Batterien durch neue (4 x AA Mignon LR 6 Alkaline). Legen Sie die Batterien gemäß der Zeichnungen in den Batteriehalterungen ein (korrekte Polung beachten). Bitte benutzen Sie Markenbatterien und keine Akkus..

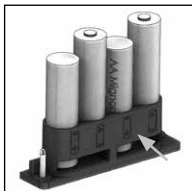

Schieben Sie den Deckel samt Batterien wieder in die Schlosselektronik und schrauben Sie sie fest.

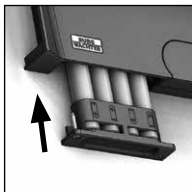

Gewährleistung

BURG-WÄCHTER Produkte werden entsprechend den zum Produktionszeitpunkt geltenden technischen Standards und unter Einhaltung unserer Qualitätsstandards produziert. Die Gewährleistung beinhaltet ausschließlich Mängel, welche nachweislich auf Herstellungs- oder Materialfehler zum Verkaufszeitpunkt zurückzuführen sind. Die Gewährleistung endet nach zwei Jahren, weitere Ansprüche sind ausgeschlossen. Entstandene Mängel und Schäden durch z. B. Transport, Fehlbedienung, unsachgemäße Anwendung, Verschleiß etc. sind von der Gewährleistung ausgeschlossen. Die Batterien sind von der Gewährleistung ausgenommen. Festgestellte Mängel müssen schriftlich, inkl. Original-Kaufbeleg und kurzer Fehlerbeschreibung, bei Ihrem Verkäufer eingereicht werden. Nach Prüfung innerhalb einer angemessenen Zeit entscheidet der Gewährleistungsgeber über eine mögliche Reparatur oder einen Austausch.

Achtung:

Um Ihnen ein qualitativ einwandfreies und hochwertiges Produkt zu liefern und Ihnen im Service- oder Reparaturfall optimal zu helfen, ist es erforderlich, das fehlerhafte oder defekte Geräte zusammen mit dem gültigen Generalcode bei Ihrem Händler zusammen mit dem Originalkaufbeleg (oder eine Kopie oder digitalem Scan davon) vorgelegt werden.

Bei Rücksendungen aufgrund Ihres Widerrufsrechts müssen sich darüber hinaus alle Geräteteile unbeschädigt in Werkseinstellung befinden. Im Falle einer Nichtbeachtung erlischt die Gewährleistung.

Entsorgung des Gerätes

Bitte helfen Sie Abfall zu vermeiden. Sollten Sie zu einem Zeitpunkt beabsichtigen, diesen Tresor zu entsorgen, denken Sie bitte daran, dass viele Bestandteile dieses Gerätes aus wertvollen Materialien bestehen, welche recycelt werden können.



Wir weisen darauf hin, dass derart gekennzeichnete Elektro- und Elektronikgeräte sowie Batterien nicht über den Hausmüll, sondern getrennt bzw. separat gesammelt werden müssen. Bitte erkundigen Sie sich bei der zuständigen Stelle in Ihrer Stadt/ Gemeinde nach Sammelstellen für Batterien und Elektromüll.

Hiermit erklärt die BURG-WÄCHTER, dass das vorliegende Gerät den Richtlinien 2014/30/EU, (EMC) und der 2011/65/EU (RoHS) entspricht.

Der vollständige Text der EU-Konformitätserklärung ist abrufbar unter der Internetadresse:
<https://burg.biz/pages/eu-konformitaetserklaerung>

Sicherheitsempfehlung

Bitte reinigen Sie gelegentlich mit einem Mikrofasertuch (z. B. Brillenputztuch) die Tastaturbedienfläche, um etwaige Fingerabdrücke auf der Tastaturoberfläche zu entfernen.

Druck- und Satzfehler sowie technische Änderungen vorbehalten.

Notizen

Figure

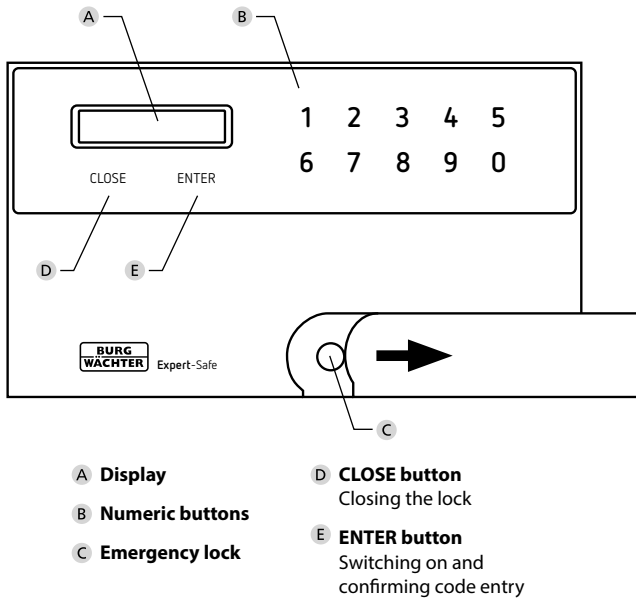

Foreword

Dear Customer,

Thank you for deciding in favour of a safe from the Expert-Safe range from BURG-WÄCHTER. This safe has been developed and produced in accordance with the latest technical standards. This range can be operated both in standard and hotel mode. All safes also have an integrated mechanical emergency lock.

Important: Please read the entire operating instructions before you start programming.

We hope you enjoy your new safe "Expert-Safe".
Your BURG-WÄCHTER team

Emergency lock operation

Under no circumstances should you operate the electronics with an emergency key inserted. If this has occurred, remove the emergency key and press "Close" until the safe is properly locked.

Please note when replacing the battery:

If the door was opened using the emergency key, make sure that you have removed the emergency key again before replacing the battery. The electronics may only be operated if the emergency key has been properly removed.

Important notes

- Always keep the codes and emergency keys in a safe place **outside** the safe. (The emergency lock is located under the keypad, behind the cover that slides to the side).
 - Simple codes that are easy to guess (e.g. 1-2-3-4-5-6) should not be used under any circumstances.
 - Personal data (e.g. birthdays) or other data that may be concluded with knowledge of the code owner should not be used as a code under any circumstances.
 - Remove the batteries if the safe is not to be used for a longer period of time.
 - For security reasons, it is essential to change the factory settings of the user code and master code to individual codes.
 - The safe must be securely anchored for it to achieve its approved protection function. Please use the anchoring points provided (on wall and / or floor) to establish the required fixed connection. For the fire protection function, the safe should be placed directly against the rear wall of a solid part of the building.
- In combination with the BURG-WÄCHTER fire protection bag FB500 provides up to 15 minutes fire protection for paper documents at temperatures up to 700° C (tested in the BURG-WÄCHTER laboratory).
- If you have any questions, please contact your dealer.

General information

There is a master code and a user code available for operating the safe.

The master code always has 8 digits.
The user code can have between 3 and 6 digits.

Master code: 1-2-3-4-5-6-7-8 (factory)

User code: 1-6-8 (factory)

Technical details

Blocking times:	After 3 incorrect code entries: 5 minutes
Power supply:	4x AA MIGNON LR6 ALKALINE
Permitted ambient conditions	-15 °C to + 50 °C up to 95 % rel. humidity (non-condensing)

Signal tones + message in the display

1x short	Button confirmation. Start locking process, locking process successfully completed
2x short	Correct entry. Start opening process, user/master code saved
3x short	Incorrect entry (CODE-ERROR)
8x short + "BLOCK"	Remove the emergency key if it is inserted in the lock! If the emergency key is not inserted, please remove any obstruction in the door so that it can close properly!
8x short + "ERROR"	Replace the batteries and restart the process with the door open. Contact the technical service if the error message reappears

Activation

- Remove the battery separator strip from the battery compartment on the underside of the electronics (see section "Replacing the battery").
- Press the ENTER button.
- Enter the user code (factory setting: 1-6-8) and confirm with ENTER.
- The safe can now be individually programmed.

Chapter 1: Operation with numerical code

Opening with the user code

- Press the ENTER button.
- Enter the 3 to 6 digit PIN code (factory setting: 1-6-8) and confirm with ENTER. You will hear 2 short beeps.

The door will open automatically.

If you hear 3 short beeps, an incorrect code has been entered. Please try again.

Closing

Push and hold the safe door closed. The door will lock automatically when the CLOSE button is pressed. A short beep is heard at the end of the closing process, the door is now successfully locked.

Attention: If there is a blockage and the bolts cannot extend to the end, you will hear 8 short beeps and the message "BLOCK" will appear on the display. The safe cannot be locked.

If this message appears and the emergency key is still in the lock, remove it! If the emergency key is not inserted, please check for any obstruction and remove it so that the door can close properly!

Then please repeat the process.

Programming the user code

The door must be open and the bolts must be **retracted**.

- Press the ENTER button.
- Enter the new user code (between 3 and max. 6 digits) and confirm with the ENTER button.
- You will hear 2 beeps and the message "GOOD" appears in the display, indicating that the electronics have saved the new code.
- Press the CLOSE button.

The locking bolts will extend out. The user code has been successfully programmed.

Incorrect entries

The safe will not accept incorrect code entries when closed. In these cases, "CODE-ERROR" will appear on the display and you will hear 3 short beeps. A third successive incorrect attempt will result in the electronics blocking any further entries for 5 minutes. After this time, the safe can be opened with the master code or the correct user code. If an incorrect digit has been entered, it can be cleared by pressing the CLOSE button.

Opening with master code

- Press the ENTER button.
- Enter the master code (factory setting 1-2-3-4-5-6-7-8) and confirm with ENTER.

The display shows "PASS 1" and counts down for 10 seconds. After this time, you will hear two short beeps and the door will open automatically.

Attention: When the master code is entered, the last programmed user code is briefly displayed and then deleted. The user code must then be reprogrammed (see "Programming the user code").

The door can only be locked if a user code has been programmed.

Programming the master code

The door must be open and the bolts must be **extended**.

- Press the ENTER button.
- Enter the master code (factory setting 1-2-3-4-5-6-7-8) and confirm with ENTER.
- The display shows "PASS 1" and counts down for 10 seconds. **Within this time**, press the ENTER button again.
- Now enter the new master code (8 digits) and confirm with ENTER.
- "REPEAT" appears on the display.
- Enter the new master code a second time and confirm with ENTER.
- The new code has been saved by the electronics when "GOOD" appears on the display.
- You will hear 2 short beeps

The master code has been successfully programmed.

Chapter 2: Operating in hotel mode

Features of the hotel mode

When the safe is to be operated in hotel mode, this can be configured using the master code. The door must be **open** and the bolts must be **extended**.

- Press the ENTER button.
- Enter the master code (factory setting 1-2-3-4-5-6-7-8) and confirm with ENTER.
- The display shows "PASS 1" and counts down for 10 seconds. **Within this time**, press the ENTER button again.
- Enter the code "16805" and confirm by pressing ENTER. "SET-05" appears in the display. You will hear 2 short beeps

Setting to hotel mode was successful. If the door is now left open for longer than 5 minutes, the user code is automatically cancelled and must be programmed again.

To return to normal mode, proceed as described above and use the code "16800" accordingly. "SET-00" appears in the display and the user code is valid without time limit even when the door is left open.

Possible error messages (display screen)

CODE-ERROR	Incorrect code entry
BLOCK	<ul style="list-style-type: none">• The bolts hit an obstacle and cannot extend to the end• The electronics were operated without removing the emergency key. > Remove the obstacle and/or the emergency key and restart the process.• If the error message is repeated, replace the batteries and restart the process with the door open. Contact the technical service if the error message reappears.
LOW BATT	Batteries are too low
ERROR	<ul style="list-style-type: none">• Restart the process.• If the error message is repeated, replace the batteries and restart the process with the door open. Contact the technical service if the error message reappears

Illustration

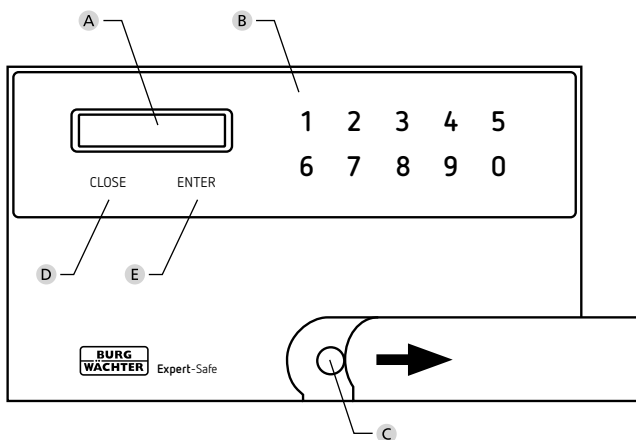

- A Affichage**
- B Touches numériques**
- C Serrure d'urgence**
- D Touche CLOSE**
Fermeture de la serrure
- E Touche ENTER**
Activation et confirmation de la saisie du code

Préambule

Chère cliente,
cher client,

Merci d'avoir choisi un coffre-fort de la série Expert-Safe de la maison BURG-WÄCHTER. Ce coffre-fort a été conçu et fabriqué avec les moyens techniques les plus récents. Cette série peut être utilisée en mode standard et hôtel. De plus, une serrure d'urgence mécanique est intégrée dans tous les coffres-forts.

Important : Veuillez lire le mode d'emploi en entier avant de commencer la programmation.

Nous vous souhaitons beaucoup de plaisir avec votre nouveau coffre-fort Expert-Safe.
L'équipe BURG-WÄCHTER

Commande de la serrure de secours

N'utilisez jamais l'électronique lorsque la clé de secours est encore insérée. Si cela s'est quand même produit, retirez la clé de secours et appuyez sur « Close » jusqu'à ce que le coffre-fort soit correctement verrouillé.

Pour le remplacement des batteries, suivez les instructions suivantes :

Si vous avez ouvert la porte avec la clé de secours, assurez-vous que vous avez correctement retiré la clé de secours avant de remplacer les batteries. N'utilisez l'électronique que si la clé de secours a été correctement retirée.

Informations importantes

- Conservez les codes et la clé de secours en lieu sûr à **l'extérieur** du coffre-fort. (La serrure d'urgence se trouve sous le clavier, derrière le couvercle latéral coulissant).
- Des codes simples et faciles à deviner (par ex. 1-2-3-4-5-6) ne doivent absolument pas être employés.
- Des données personnelles (par ex. dates d'anniversaire) ou d'autres données, dont des personnes malveillantes pourraient avoir connaissance, ne doivent aucunement être employées.
- Si le coffre-fort ne doit pas être utilisé sur une durée prolongée, prière d'en ôter les piles.
- Pour des raisons de sécurité, les configurations d'usine des codes maître général et d'utilisateur ne doivent pas être changées en codes individuels.
- Le coffre-fort ne remplit la fonction de protection pour lequel il est prévu qu'après avoir été fixé sur la partie massive d'un bâtiment. Veuillez vous servir des points d'ancrage prévus à cet effet (par ex. mur et/ou sol) pour établir la liaison la plus stable nécessaire. Pour la fonction de protection contre l'incendie, placez le dos du coffre-fort directement contre une partie massive du bâtiment.
En combinaison avec le sac ignifuge de BURG-WÄCHTER, vous obtenez jusqu'à 15 minutes de protection anti-incendie pour les documents papier jusqu'à 700 °C (testé dans le laboratoire de BURG-WÄCHTER).
- Veuillez vous adresser à votre revendeur en cas de questions ou de problèmes éventuels.

Généralités

Un code maître général d'utilisateur et un code utilisateur digitales sont disponibles pour l'utilisation du coffre-fort.

Le code maître général comporte toujours 8 positions.
Pour le code d'utilisateur, on peut sélectionner un code de 3 à 6 positions.

Code maître général : 1-2-3-4-5-6-7-8 (configuration d'usine)

Code utilisateur : 1-6-8 (configuration d'usine)

Caractéristiques techniques

Temps de blocage :	Après 3 saisies de code erroné: 5 minutes
Alimentation électrique :	4x piles AA MIGNON LR6 ALCALINE
Conditions ambiantes admissibles	Entre -15 °C et + 50 °C jusqu'à 95 % d'humidité atmosphérique relative (sans condensation)

Signaux sonores + affichage à l'écran

1x court	Confirmation par touche. Démarrage du processus de verrouillage, processus de verrouillage terminé avec succès
2x court	Entrée correcte. Démarrage du processus d'ouverture, code utilisateur/maître général enregistré
3x court	Entrée incorrecte (CODE-ERROR)
8x court + « BLOCK »	Si la clé d'urgence est insérée dans la serrure, assurez-vous de la retirer ! Si la clé de secours n'est pas insérée, veuillez éliminer tout obstacle dans l'ouverture de la porte afin qu'elle puisse se fermer correctement !
8x court + « ERROR »	Remplacez les batteries et recommencez le processus avec la porte ouverte. Si un nouveau message d'erreur s'affiche, contactez le service technique

Mise en service

- Retirez la bande de séparation des batteries du compartiment à batteries sur la face inférieure de l'électronique (voir la section « Remplacement des batteries »).
- Appuyez sur la touche ENTER.
- Saisissez le code d'utilisateur (configuration d'usine : 1-6-8) et confirmez par ENTER.
- Le coffre-fort peut désormais être programmé individuellement.

Chapitre 1 : Utilisation par code à chiffre

Ouvrir avec le code d'utilisateur

- Appuyez sur la touche ENTER.
- Saisissez le code d'utilisateur à 3 à 6 positions (configuration d'usine : 1-6-8) et confirmez par ENTER. Vous entendez 2 signaux sonores courts.

La porte s'ouvre automatiquement.

Si vous entendez 3 signaux sonores courts, cela signifie qu'un code incorrect a été saisi. Veuillez réessayer.

Fermeture

Appuyez sur la porte du coffre-fort et tenez-la. La porte se verrouille automatiquement en appuyant sur la touche CLOSE. Vous entendez un court signal sonore à la fin du processus de fermeture, la porte est verrouillée avec succès.

Attention : Si les verrous heurtent un obstacle et ne peuvent pas s'étendre jusqu'au bout, vous entendrez 8 courts signaux sonores et le message « BLOCK » s'affichera. Il est impossible de fermer le coffre-fort.

Si ce message s'affiche et que la clé de secours est encore insérée dans la serrure, assurez-vous de la retirer ! Si la clé de secours n'est pas insérée dans la serrure, vérifiez s'il y a un obstacle dans l'ouverture de la porte et retirez-le le cas échéant afin qu'elle puisse se fermer correctement !

Veuillez ensuite recommencer la procédure.

Programmation du code d'utilisateur

La porte doit être ouverte et les cames doivent être **engagées**.

- Appuyez sur la touche ENTER.
- Entrez le nouveau code d'utilisateur (3 à 6 positions max.) et confirmez par la touche ENTER.
- Vous entendez 2 signaux sonores et le message « GOOD » apparaît à l'écran, l'électronique a enregistré le nouveau code.
- Appuyez sur la touche CLOSE.

Les pénes sortent. Le code d'utilisateur a été programmé avec succès.

Entrées incorrectes

Lorsque le coffre-fort est fermé, il n'accepte aucune entrée incorrecte de code. Dans ces cas-là, vous voyez s'afficher sur l'écran « CODE ERROR » et vous entendez 3 signaux sonores courts. Au troisième essai incorrect, l'électronique bloque le coffre-fort pendant 5 minutes. Une fois ce temps écoulé, il est possible d'ouvrir le coffre-fort avec le code maître général ou le code d'utilisateur correct. Si vous avez tapé un chiffre erroné, vous pouvez effacer cette entrée par la touche CLOSE.

Ouverture par code maître général

- Appuyez sur la touche ENTER.
- Entrez votre code maître général (configuration d'usine : 1-2-3-4-5-6-7-8) et confirmez par ENTER.

« PASS 1 » s'affiche à l'écran et 10 secondes sont décomptées. Une fois ce temps écoulé, vous entendez deux signaux sonores brefs, et la porte s'ouvre automatiquement.

Attention : En cas d'entrée du code maître général, le code d'utilisateur programmé en dernier s'affiche brièvement puis est effacé. Après quoi le code d'utilisateur doit être reprogrammé (voir « Programmation du code d'utilisateur »).

La porte ne peut être verrouillée que si un code utilisateur est programmé.

Programmation du code maître général

La porte doit être ouverte et les cames doivent être **sorties**.

- Appuyez sur la touche ENTER.
- Entrez le code maître général (configuration d'usine : 1-2-3-4-5-6-7-8) et confirmez par ENTER.
- « PASS 1 » s'affiche à l'écran et 10 secondes sont décomptées. **Pendant ce temps**, appuyez à nouveau sur la touche ENTER.
- Entrez maintenant le nouveau code maître général (8 positions) et confirmez par la touche ENTER.
- Le message « REPEAT » apparaît à l'écran.
- Entrez une seconde fois le nouveau code maître général et confirmez par la touche ENTER.
- L'électronique a mémorisé le nouveau code si vous voyez le message « GOOD » à l'écran.
- Vous entendez 2 signaux sonores courts

Le code maître général a été programmé avec succès.

Chapitre 2 : Utilisation en mode hôtel

Particularités de la version hôtel

Si le coffre-fort doit fonctionner dans la version hôtel, cela peut être modifié à l'aide du code maître général. La **porte** doit être ouverte et les cames doivent être **sorties**.

- Appuyez sur la touche ENTER.
- Entrez votre code maître général (configuration d'usine : 1-2-3-4-5-6-7-8) et confirmez par ENTER.
- « PASS 1 » s'affiche à l'écran et 10 secondes sont décomptées. **Pendant ce temps**, appuyez à nouveau sur la touche ENTER.
- Entrez code sur « 16805 » et confirmez par la touche ENTER. Apparaît à l'écran « SET-05 ». Vous entendez 2 signaux sonores courts

Le changement en mode hôtel a réussi. Si la porte est maintenant laissée ouverte pendant plus de 5 minutes, le code d'utilisateur sera automatiquement supprimé et devra être reprogrammé.

Si vous souhaitez revenir au mode normal, procédez comme ci-dessus et utilisez le code « 16800 » à l'endroit approprié. « SET-00 » apparaît à l'écran et le code utilisateur est valide indéfiniment, même lorsque la porte est ouverte.

Messages d'erreur possibles (Affichage à l'écran)

CODE-ERROR	Entrée de code incorrecte
BLOCK	<ul style="list-style-type: none">• Les cames se heurtent à un obstacle et ne peuvent pas sortir jusqu'au bout• L'électronique a été actionnée sans retirer la clé de secours. > Retirez l'obstacle et/ou la clé d'urgence et recommencez l'opération.• Si le message d'erreur apparaît à nouveau, remplacez les batteries et recommencez le processus avec la porte ouverte. Si un nouveau message d'erreur s'affiche, contactez le service technique.
LOW BATT	Piles trop faibles
ERROR	<ul style="list-style-type: none">• Recommencez le processus.• Si le message d'erreur apparaît à nouveau, remplacez les batteries et recommencez le processus avec la porte ouverte. Si un nouveau message d'erreur s'affiche, contactez le service technique

Changement des piles

Si « LOW BATT » est affiché à l'écran, veuillez remplacer les piles dès que possible.

Si les batteries sont déjà épuisées et que la porte a été ouverte avec la clé de secours, assurez-vous d'avoir correctement retiré la clé de secours après l'ouverture de la porte avant de remplacer les batteries.

Retirez les deux vis de fixation sur la face inférieure de l'électronique de verrouillage. Vous aurez besoin d'un tournevis Torx T 8 pour ce faire, compris dans la livraison.

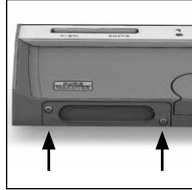

Laissez coulisser hors de l'appareil le couvercle, ensemble avec les batteries.

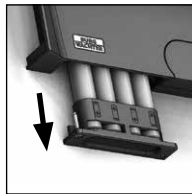

Retirez les piles usagées et éliminez-les conformément aux instructions correspondantes dans la section « Mise au rebut de l'appareil ».

Remplacez les piles par des neuves (4 x piles AA Mignon LR 6 Alcaline). Insérez les piles selon les plans dans les supports de piles (respectez la bonne polarité). Veuillez utiliser des piles de marque, pas des batteries rechargeables.



Remettez le couvercle avec les batteries dans l'électronique de verrouillage et serrez les vis.

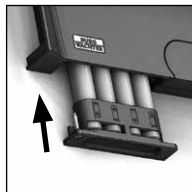

Garantie

Les produits BURG-WÄCHTER sont fabriqués selon les normes techniques en vigueur au moment de leur production et dans le respect de nos standards de qualité. La garantie ne couvre que les défauts qui sont manifestement dus à des défauts de fabrication ou de matériel au moment de la vente. La garantie est valable deux ans, toute autre revendication est exclue. Les défauts et les dommages résultant par ex. du transport, d'une mauvaise manipulation, d'un emploi inadapté, de l'usure, etc. sont exclus de la garantie. Les batteries sont exclues de la garantie. Les défauts constatés doivent être signalés par écrit au vendeur, avec le ticket de caisse original et une brève description du défaut. Après examen le donneur de garantie décide, dans un délai raisonnable, d'une éventuelle réparation ou d'un remplacement.

Attention :

Pour être en mesure de vous fournir un produit de qualité élevée et irréprochable et vous assister au mieux en cas de réparation ou de problème technique, vous devez ramener à votre revendeur les appareils défectueux ou défaillants avec le code administrateur, accompagnés de la preuve d'achat originale (ou une copie ou un scan numérique de celui-ci).

Pour tout renvoi motivé par votre droit de rétractation, tous les éléments des appareils doivent être en configuration d'usine et sans dommages. La garantie n'est plus valable si ces conditions ne sont pas respectées.

Élimination de l'appareil

Merci de contribuer à éviter les déchets. Si vous envisagez un jour d'éliminer ce coffre-fort, n'oubliez pas que de nombreuses pièces de cet appareil se composent de matériaux de valeur recyclables.



Nous rappelons que les appareils électriques et électroniques signalés de cette façon ainsi que les piles/batteries ne doivent pas être jetés avec les ordures ménagères, mais doivent être collectés séparément. Veuillez vous renseigner auprès du service compétent de votre ville/commune sur les points de collecte pour les piles/batteries et les déchets électroniques.



Par la présente, la société BURG-WÄCHTER déclare que le présent appareil répond aux directives 2014/30/UE, (CEM), et 2011/65/UE (RoHS).

Le texte intégral de la déclaration de conformité UE peut être consulté à l'adresse Internet suivante : <https://burg.biz/pages/eu-konformitaetserklaerung>

Recommandation de sécurité

Veuillez nettoyer occasionnellement la surface de travail du clavier avec un chiffon en microfibras (par ex. un chiffon de nettoyage des lunettes) pour en éliminer d'éventuelles empreintes digitales.

Sous réserve d'erreurs et de modifications techniques.

Notes

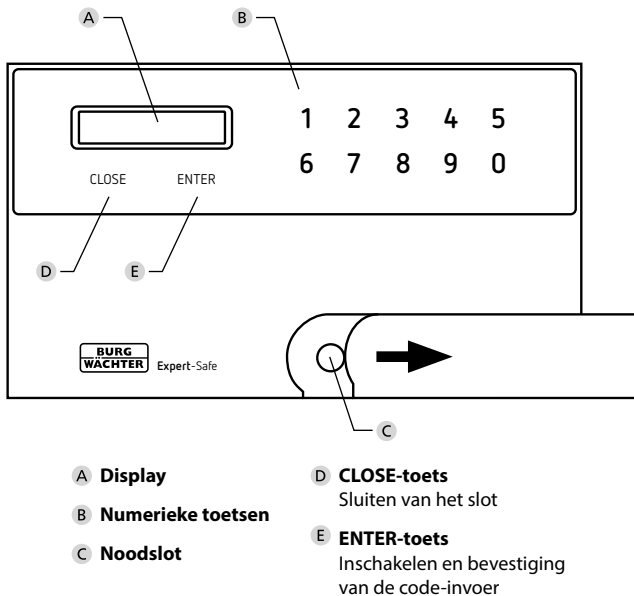
Afbeelding**Voorwoord**

Geachte klant,

Hartelijk dank dat u voor een kluis van de serie Expert-Safe van BURG-WÄCHTER heeft gekozen. Deze kluis werd volgens de nieuwste technische mogelijkheden ontwikkeld en geproduceerd. Deze serie kan in de standaard- en hotelmodus worden bediend. Daarnaast bevatten alle kluisen een mechanisch noodslot.

Belangrijk: Lees a.u.b. de complete bedieningshandleiding voordat u met programmeren begint.

Wij wensen u veel plezier met uw nieuwe Expert-Safe-kluis.
Uw BURG-WÄCHTER team

Bediening van het noodslot

Bedien de elektronica nooit wanneer de nood sleutel in het slot zit. Indien dit toch is gebeurd, verwijder dan de nood sleutel en druk op 'Close' totdat de kluis correct is vergrendeld.

Let bij het vervangen van de batterij op het volgende:

Als u de deur met de nood sleutel hebt geopend, moet u ervoor zorgen dat u de nood sleutel correct verwijderd voordat u de batterij vervangt. Bedien de elektronica alleen als de nood sleutel correct is verwijderd.

Belangrijke aanwijzingen

- Bewaar de codes en nood sleutel op een veilige plaats **buiten** de kluis. (Het nood slot bevindt zich onder het toetsenbord, achter de zijwaarts verschuifbare afdekking).
- Gebruik in geen geval eenvoudige codes die gemakkelijk kunnen worden geraden (bijv. 1-2-3-4-5-6).
- Persoonlijke gegevens (bijv. verjaardagen) of andere gegevens die op basis van aanwezige informatie over de code-eigenaar kunnen worden geraden, mogen nooit als code worden gebruikt.
- Als de kluis langdurig niet gebruikt gaat worden, dient u de batterijen te verwijderen.
- Om veiligheidsredenen moeten de fabrieksstanden van gebruikers- en mastercode altijd worden gewijzigd in individuele codes.
- De kluis kan zijn beoogde beveiligingsfunctie pas vervullen als hij aan een massief deel van het gebouw is bevestigd. Maak gebruik van de aanwezige verankeringspunten (aan muur en/of vloer) om de noodzakelijke vaste verbinding tot stand te brengen. Voor de brandveiligheidsfunctie plaatst u de achterkant van de kluis direct tegen een massief deel van het gebouw. In combinatie met de brandwerende tas FB500 van BURG-WÄCHTER biedt ze tot 15 minuten brandveiligheid voor papieren documenten bij temperaturen tot 700 °C (getest in het BURG-WÄCHTER-laboratorium).
- Mocht u nog vragen of problemen hebben, neem dan contact op met uw dealer.

Algemeen

Voor de bediening van de kluis is een mastercode en een gebruikerscode beschikbaar.

De mastercode bestaat altijd uit 8 posities.
De gebruikerscode kan uit 3 tot 6 posities bestaan.

Mastercode: 1-2-3-4-5-6-7-8 (fabrieksstand)

Gebruikerscode: 1-6-8 (fabrieksstand)

Technische gegevens

Blokkeertijden:	na de invoer van 3 foutieve codes: 5 minuten
Voeding:	4x AA MIGNON LR6 ALKALINE
Toegestane omgevingscondities	-15 °C tot + 50 °C tot max. 95% rel. luchtvochtigheid (niet condensierend)

Signaaltönen + weergave op het display

1x kort	Drukken op de toetsen. Start vergrendelingsproces, Vergrendelingsproces met succes voltooid
2x kort	Correcte invoer. Start openingsproces, Gebruikers-/Mastercode is opgeslagen
3x kort	Foutieve invoer (CODE-ERROR)
8x kort + "BLOCK"	Als de nood sleutel in het slot zit, trek hem er dan uit! Als de nood sleutel niet in het slot zit, verwijder dan eventuele obstakels in de deuropening, zodat de deur goed kan sluiten!
8x kort + "ERROR"	Vervang de batterijen en start het proces opnieuw met de deur geopend. Indien de foutmelding opnieuw verschijnt, neem dan contact op met de technische dienst

Inbedrijfstelling

- Verwijder de batterijscheidingsstrip uit het batterijcompartiment aan de onderkant van de elektronica (zie hoofdstuk "Batterijwissel").
- Druk op de ENTER-toets.
- Voer de gebruikerscode in (fabrieksstand: 1-6-8) en bevestig met ENTER.
- Nu kan de kluis individueel geprogrammeerd worden.

Hoofdstuk 1: Bediening met cijfercode

Openen met de gebruikerscode

- Druk op de ENTER-toets.
- Voer de gebruikerscode van 3 tot 6 posities in (fabrieksstand: 1-6-8) en bevestig met ENTER. U hoort 2 korte signaaltönen.

De deur opent automatisch.

Als u 3 korte signaaltönen hoort, heeft u een verkeerde code ingevoerd. Probeer het opnieuw.

Sluiten

Druk de kluisdeur dicht en houd hem dichtgedrukt. De deur vergrendelt automatisch als u op de CLOSE-toets drukt. U hoort een korte signaaltoon aan het einde van het sluitproces, de deur is succesvol vergrendeld.

Let op: Als de grendels tegen een obstakel stoten en niet tot het einde kunnen uitschuiven, hoort u 8 korte signaaltönen en verschijnt "BLOCK" op het display. De kluis kan niet worden gesloten.

Als deze melding verschijnt en de nood sleutel nog in het slot zit, dan moet u hem zeker uit het slot trekken! Als de nood sleutel niet in het slot zit, controleer dan of er een obstakel in de deuropening zit en als dit zo is, verwijder het dan zodat de deur correct kan sluiten!

Herhaal daarna de procedure.

Programmeren van de gebruikerscode

De deur moet open zijn en de grendels moeten **ingeschoven** zijn.

- Druk op de ENTER-toets.
- Voer de nieuwe gebruikerscode in (3 tot max. 6 posities) en bevestig met de ENTER-toets.
- U hoort 2 tonen en op het display verschijnt de melding "GOOD", wat aangeeft dat de elektronica de nieuwe code heeft opgeslagen.
- Druk op de CLOSE-toets.

De grendelbouten schuiven uit. De gebruikerscode is geprogrammeerd.

Foutieve invoer

Als de kluis dicht is, worden er geen foutieve codes geaccepteerd. Op het display ziet u in deze gevallen "CODE-ERROR" en hoort u 3 korte signaaltönen. Bij de derde foutieve poging wordt de kluis gedurende 5 minuten geblokkeerd door de elektronica. Na deze tijd kan de kluis worden geopend met de mastercode of de juiste gebruikerscode. Als u een foutief cijfer heeft ingetoetst, kunt u deze invoer wissen met de CLOSE-toets.

Openen met mastercode

- Druk op de ENTER-toets.
- Voer uw mastercode in (fabrieksstand 1-2-3-4-5-6-7-8) en bevestig met ENTER.

Op het display wordt "PASS 1" weergegeven en wordt 10 seconden geteld. Na het verstrijken van deze tijd hoort u twee korte signaaltönen en de deur gaat automatisch open.

Let op: Bij invoer van de mastercode wordt de laatst geprogrammeerde gebruikerscode kort weergegeven en dan gewist. De gebruikerscode moet vervolgens opnieuw worden geprogrammeerd (zie "Programmering van de gebruikerscode").

De deur kan alleen worden vergrendeld als een gebruikerscode is geprogrammeerd.

Programmeren van de mastercode

De deur moet open zijn en de grendels moeten **uitgeschoven** zijn.

- Druk op de ENTER-toets.
- Voer de mastercode in (fabrieksstand 1-2-3-4-5-6-7-8) en bevestig met ENTER.
- "PASS 1" wordt weergegeven en er worden 10 seconden geteld. Druk **binnen deze tijd** opnieuw op de ENTER-toets.
- Voer nu de nieuwe mastercode in (8 posities) en bevestig met ENTER.
- Op het display verschijnt "REPEAT".
- Voer de nieuwe mastercode een tweede keer in en bevestig met ENTER.
- De elektronica heeft de nieuwe code opgeslagen zodra op het display "GOOD" verschijnt.
- U hoort 2 korte signaaltönen

De mastercode is geprogrammeerd.

Hoofdstuk 2: Bediening in hotelmodus

Bijzonderheden van de hotelversie

Als de kluis in de hotelversie moet worden bediend, kan dit worden omgesteld met de mastercode. De deur moet **open** zijn en de grendels moeten **uitgeschoven** zijn.

- Druk op de ENTER-toets.
- Voer uw mastercode in (fabrieksstand 1-2-3-4-5-6-7-8) en bevestig met ENTER.
- "PASS 1" wordt weergegeven en er worden 10 seconden geteld. Druk **binnen deze tijd** opnieuw op de ENTER-toets.
- Voer de code "16805" in en bevestig de omschakeling met ENTER. Op het display verschijnt "SET-05". U hoort 2 korte signaaltönen

Overschakelen naar hotelmodus is gelukt. Als de deur nu langer dan 5 minuten open staat, wordt de gebruikerscode automatisch gewist en moet deze opnieuw worden geprogrammeerd.

Als u terug wilt naar de normale modus, gaat u verder zoals hierboven beschreven en gebruikt u de code "16800" op het juiste punt. "SET-00" verschijnt in het display en de gebruikerscode is onbeperkt geldig, ook als de deur open is.

Mogelijke foutmeldingen (Displayweergave)

CODE-ERROR	Foutieve code-invoer
BLOCK	<ul style="list-style-type: none">• De grendels stoten op een obstakel en kunnen niet volledig uitschuiven• De elektronica werd bediend zonder de nood sleutel te verwijderen. > Verwijder het obstakel en/of de nood sleutel en start het proces opnieuw.• Wanneer de foutmelding opnieuw verschijnt, moet u de batterijen vervangen en het proces opnieuw starten met geopende deur. Als de foutmelding opnieuw verschijnt, neem dan contact op met de technische dienst.
LOW BATT	Batterijen te zwak
ERROR	<ul style="list-style-type: none">• Start het proces opnieuw.• Wanneer de foutmelding opnieuw verschijnt, moet u de batterijen vervangen en het proces opnieuw starten met geopende deur. Indien de foutmelding opnieuw verschijnt, neem dan contact op met de technische dienst

Batterijwissel

Als op het display "LOW BATT" wordt weergegeven, vervang dan zonder uitstel de batterijen.

Als de batterijen al leeg zijn en de deur met de nood sleutel werd geopend, dient u er zich van te verzekeren dat u de nood sleutel na het openen weer correct hebt verwijderd voordat u de batterijen vervangt.

Verwijder de beide schroeven aan de onderzijde van de slotelektronica. Hiervoor heeft u een Torx T 8 schroevendraaier nodig. Er is er één inbegrepen in de levering.

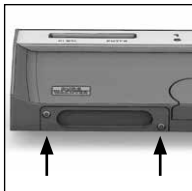

Laat het deksel er samen met de batterijen naar beneden toe uit glijden.

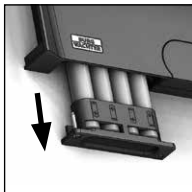

Verwijder de verbruikte batterijen en voer deze af volgens de afvoerinstructies in hoofdstuk "Apparaat afvoeren".

Vervang de batterijen door nieuwe (4 x AA mignon LR 6 alkaline). Plaats de batterijen volgens de tekeningen in de batterijhouders (let op de juiste polen). Gebruik alleen merk batterijen en geen oplaadbare batterijen.



Schuif het deksel samen met de batterijen terug in de slotelektronica en draai de schroeven weer vast.

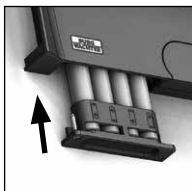

Garantie

BURG-WÄCHTER-producten worden overeenkomstig de op het productietijdstip geldende technische normen en conform onze kwaliteitsstandaarden geproduceerd. De garantie betreft uitsluitend gebreken, die aantoonbaar aan fabricage- of materiaalfouten op het tijdstip van de verkoop toe te schrijven zijn. De garantie eindigt na twee jaar, verdere claims zijn uitgesloten. Gebreken en schade ten gevolge van bijv. transport, foute bediening, ondeskundig gebruik, slijtage, etc., zijn van de garantie uitgesloten. De batterijen zijn uitgesloten van de garantie. Vastgestelde gebreken moeten schriftelijk, incl. origineel aankoopbewijs en korte foutbeschrijving, bij uw verkoper worden ingediend. Na controle binnen een redelijke termijn beslist de garantiegever over een mogelijke reparatie of een vervanging.

Let op:

Om u een kwalitatief onberispelijk en hoogwaardig product te leveren en u bij service en reparatie optimaal te helpen, is het noodzakelijk dat foutieve of defecte apparaten tezamen met de geldige mastercode en het originele aankoopbewijs (of een kopie of een digitale scan ervan) bij uw dealer worden ingeleverd.

Bij retourzending op grond van uw herroepingsrecht moeten alle apparaatcomponenten onbeschadigd zijn en bovendien in de fabrieksstand zijn ingesteld. Bij veronachtzaming van het bovenstaande vervalt de garantie.

Verwijdering van het apparaat

Help om afval te vermijden. Mocht u op enig moment van plan zijn om deze kluis af te danken, dient u daarbij te bedenken dat een groot aantal componenten ervan uit waardevolle materialen bestaan die recyclebaar zijn.



We wijzen erop dat dergelijk gemarkeerde elektrische en elektronische apparaten inclusief batterijen niet samen met het huisafval verwerkt mogen worden, maar afzonderlijk ingezameld moeten worden. Informeer bij de bevoegde instantie in uw stad/gemeente naar de inzamelpunten voor batterijen en elektrisch afval.



Hierbij verklaart de firma BURG-WÄCHTER WÄCHTER dat het betreffende apparaat aan de richtlijnen 2014/30/EU, (EMC) en 2011/65/EU (RoHS) voldoet.

De volledige tekst van de EU-conformiteitsverklaring kan op het volgende internetadres worden opgeroepen:
<https://burg.biz/pages/eu-konformiteitsverklaring>

Veiligheidsaanbeveling

Gelieve het bedieningsoppervlak van het toetsenblok af en toe te reinigen met een microvezeldoek (bijv. een doekje om de bril te reinigen) om eventuele vingerafdrukken op het oppervlak van het toetsenblok weg te wissen.

Druk- en zetfouten alsmede technische wijzigingen zijn voorbehouden.

Notities

Figura

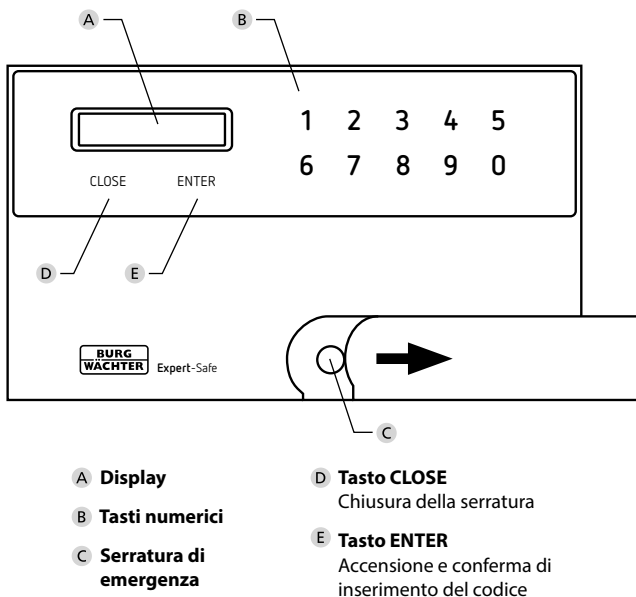

Prefazione

Gentile cliente,

grazie per aver acquistato una cassaforte della serie Expert-Safe di BURG-WÄCHTER. Questa cassaforte è stata sviluppata e prodotta secondo le più recenti soluzioni tecniche. Questa serie può essere utilizzata in modalità standard e modalità hotel. Inoltre, tutte le casseforti hanno una serratura meccanica di emergenza integrata.

Importante: leggere per intero le istruzioni d'uso prima di iniziare la programmazione.

Ci auguriamo che la nuova Expert-Safe sarà di Suo gradimento. Il vostro team BURG-WÄCHTER

Funzionamento del blocco di emergenza

Non azionare mai l'elettronica con la chiave di emergenza inserita. In tal caso, rimuovere la chiave di emergenza e premere „Close“ fino a quando la cassaforte non è correttamente bloccata.

Prestare attenzione quando si sostituisce la batteria:

Se si è aperto lo sportello con la chiave di emergenza, accertarsi di averla rimossa correttamente prima di sostituire la batteria. Azionare l'elettronica solo dopo aver rimosso correttamente la chiave di emergenza.

Istruzioni importanti

- Conservare il codice e la chiave di emergenza in un luogo sicuro **all'esterno** della cassaforte. (La serratura di emergenza si trova sotto la tastiera, dietro il coperchio che scorre lateralmente).
 - Non utilizzare in alcun caso codici semplici e facili da indovinare (ad es. 1-2-3-4-5-6).
 - I dati personali (ad es. la data di nascita) o altri dati che possono essere indovinati qualora si conosca il proprietario del codice, non devono in alcun caso essere utilizzati come codice.
 - Se la cassaforte non deve essere utilizzata per un lungo periodo, rimuovere le batterie.
 - Per motivi di sicurezza, le impostazioni di fabbrica che riguardano il codice utente e il codice generale devono essere necessariamente modificate con un codice personale.
 - La cassaforte soddisfa il requisito di protezione previsto solo dopo essere stata fissata a una parte solida dell'edificio. Utilizzare i punti di ancoraggio previsti (a parete e/o sul pavimento) per effettuare il necessario collegamento in loco. Per la funzione di protezione antincendio, posizionare la cassaforte direttamente sul retro di una parte solida dell'edificio.
- In combinazione con la borsa antincendio BURG-WÄCHTER FB500 fino a 15 minuti di protezione antincendio per documenti cartacei fino a 700° C (testato nel laboratorio BURG-WÄCHTER).
- In caso di eventuali domande o problemi, rivolgersi al rivenditore.

Generale

Per utilizzare la cassaforte sono disponibili un codice generale e un codice utente.

Il codice generale include sempre 8 cifre.
 Il codice utente può includere da 3 a 6 cifre.

Codice generale: 1-2-3-4-5-6-7-8 (impostazione di fabbrica)

Codice utente: 1-6-8 (impostazione di fabbrica)

Dati tecnici

Periodi di blocco:	Dopo la terza immissione errata del codice: 5 minuti
Alimentazione elettrica:	4x batterie AA Mignon alcaline LR6
Condizioni di esercizio consentite	Da -15°C a +50°C fino al 95% di umidità rel. (senza condensa)

Segnale acustico + indicazione sul display

1 breve	Conferma tasti. Avvio processo di blocco, processo di blocco completato con successo
2 brevi	Inserimento corretto. Avvio del processo di apertura, codice utente/generale salvato
3 brevi	Inserimento errato (CODE-ERROR)
8 brevi + „BLOCK,“	Se la chiave di emergenza è nella serratura, rimuoverla! Se la chiave di emergenza non viene utilizzata, rimuovere qualsiasi ostacolo nello sportello in modo che possa chiudersi correttamente!
8 brevi + „ERROR,“	Sostituire le batterie e riavviare il processo con lo sportello aperto. Se il messaggio di errore riappare, contattare il servizio tecnico

Messa in funzione

- Rimuovere la striscia di separazione della batteria dal vano batteria sul lato inferiore dell'elettronica (vedere la sezione „Sostituzione della batteria“).
- Premere il tasto ENTER.
- Inserire il codice utente (impostazione di fabbrica: 1-6-8) e confermare con ENTER.
- Ora è possibile programmare individualmente la cassaforte.

Capitolo 1: utilizzo con codice numerico

Apertura con codice utente

- Premere il tasto ENTER.
- Inserire il codice utente da 3 a 6 cifre (impostazione di fabbrica: 1-6-8) e confermare con ENTER. Vengono emessi 2 brevi segnali acustici.

Lo sportello si apre automaticamente.

Se vengono emessi 3 brevi segnali acustici significa che è stato inserito un codice errato. Riprovare.

Chiudere

Premere e tenere chiuso lo sportello della cassaforte. Lo sportello si blocca automaticamente premendo il tasto CLOSE. Si udirà un breve segnale acustico al termine del processo di chiusura, lo sportello è stato bloccato correttamente.

Attenzione: Se i chiavistelli incontrano un ostacolo e non possono estendersi fino alla fine, si sentiranno 8 brevi segnali acustici e sul display apparirà la scritta „BLOCK“. In questo caso non è possibile chiudere la cassaforte.

Se appare questo messaggio e la chiave di emergenza è ancora nella serratura, rimuoverla! Se la chiave di emergenza non è nella serratura, controllare se c'è un ostacolo nello sportello e rimuoverlo se necessario in modo che possa chiudersi correttamente!

Si prega di ripetere il processo in seguito.

Programmazione del codice utente

Lo sportello deve essere aperto e i chiavistelli devono essere **inseriti**.

- Premere il tasto ENTER.
- Inserire il nuovo codice utente (da 3 a max. 6 cifre) e confermare con il tasto ENTER.
- Si sentono 2 bip e sul display compare la scritta „GOOD“, l'elettronica ha memorizzato il nuovo codice.
- Premere il tasto CLOSE.

I perni di serraggio fuoriescono. Il codice utente è stato programmato correttamente.

Inserimenti errati

Se chiusa, la cassaforte non accetta inserimenti errati del codice. In questi casi, sul display ci sarà la scritta „CODE-ERROR“ e verranno emessi 3 brevi segnali acustici. Al terzo tentativo errato, il sistema elettronico blocca la cassaforte per 5 minuti. Trascorso questo tempo, è possibile aprire la cassaforte con il codice generale o il codice utente corretto. Se si digita un numero errato, è possibile cancellare l'inserimento con il tasto CLOSE.

Apertura con codice generale

- Premere il tasto ENTER.
- Inserire il codice generale (impostazione di fabbrica: 1-2-3-4-5-6-7-8) e confermare con ENTER.

Il display visualizza il messaggio „PASS 1“ e viene avviato un conto alla rovescia di 10 secondi. Trascorso questo tempo si sentiranno due brevi bip e lo sportello si aprirà automaticamente.

Attenzione: durante l'inserimento del codice generale viene visualizzato brevemente, e quindi cancellato, l'ultimo codice utente programmato. Il codice utente deve essere riprogrammato (vedere „Programmazione del codice utente“).

Lo sportello può essere bloccato solo se è programmato un codice utente.

Programmazione del codice generale

Lo sportello deve essere aperto e i chiavistelli devono essere **estratti**.

- Premere il tasto ENTER.
- Inserire il codice generale (impostazione di fabbrica: 1-2-3-4-5-6-7-8) e confermare con ENTER.
- Viene visualizzato il messaggio „PASS 1“ e viene avviato un conto alla rovescia di 10 secondi.
- **Durante questo lasso di tempo**, premere nuovamente il tasto ENTER.
- Inserire ora il nuovo codice generale (8 cifre) e confermare con ENTER.
- Sul display appare la scritta „REPEAT“.
- Inserire il nuovo codice generale una seconda volta e confermare con ENTER.
- Il sistema elettronico memorizza il nuovo codice e sul display appare la scritta „GOOD“.
- Vengono emessi 2 brevi segnali acustici.

Il codice generale è stato programmato correttamente.

Capitolo 2: utilizzo in modalità hotel

Particolarità della versione hotel

Se la cassaforte deve essere utilizzata in versione hotel, è possibile passare a questa modalità con il codice generale. Lo sportello deve essere **aperto** e i chiavistelli devono essere **estratti**.

- Premere il tasto ENTER.
- Inserire il codice generale (impostazione di fabbrica: 1-2-3-4-5-6-7-8) e confermare con ENTER.
- Viene visualizzato il messaggio „PASS 1“ e viene avviato un conto alla rovescia di 10 secondi.
- **Durante questo lasso di tempo**, premere nuovamente il tasto ENTER.
- Inserire il codice „16805“ e confermare il passaggio con ENTER. Sul display appare la scritta „SET-05“. Vengono emessi 2 brevi segnali acustici.

Il passaggio in modalità hotel è avvenuto correttamente. Se lo sportello rimane aperto più di 5 minuti, il codice utente viene cancellato automaticamente e deve essere riprogrammato.

Se si desidera passare nuovamente alla modalità normale, seguire la procedura sopra indicata e utilizzare nel punto corrispondente il codice „16800“. Sul display appare la scritta „SET-00“ e il codice utente rimane valido anche con lo sportello aperto.

Possibili messaggi di errore (Indicazione del display)

CODE-ERROR	Inserimento del codice errato
BLOCK	<ul style="list-style-type: none">• I chiavistelli hanno rilevato un ostacolo e non possono uscire fino alla fine• L'elettronica è stata azionata senza rimuovere la chiave di emergenza. > Rimuovere l'ostacolo e/o la chiave di emergenza e riavviare il processo.• Se il messaggio di errore si ripete, sostituire le batterie e avviare il processo con lo sportello aperto di nuovo. Se il messaggio di errore riappare, contattare il servizio tecnico.
LOW BATT	Batterie scariche
ERROR	<ul style="list-style-type: none">• Riavviare il processo.• Se il messaggio di errore si ripete, sostituire le batterie e avviare il processo con lo sportello aperto di nuovo. Se il messaggio di errore riappare, contattare il servizio tecnico

Sostituzione della batteria

Se il display visualizza „LOW BATT“, sostituire le batterie il prima possibile.

Se le batterie sono già scariche e lo sportello è stato aperto con la chiave di emergenza, assicurarsi di aver rimosso correttamente la chiave di emergenza dopo l'apertura prima di sostituire le batterie.

Rimuovere le due viti sul lato inferiore dell'elettronica di chiusura. In questo caso è necessario un cacciavite Torx T 8. Questo è incluso nella dotazione.

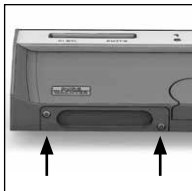

Lasciare scorrere verso il basso il coperchio insieme alle batterie.

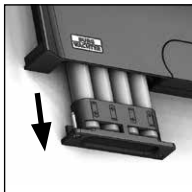

Rimuovere le vecchie batterie e smaltirle secondo le istruzioni di smaltimento della sezione „Smaltimento del dispositivo“.

Sostituire le batterie scariche con batterie nuove (4 Mignon AA LR 6 alcaline). Inserire le batterie negli appositi supporti secondo i segni (prestare attenzione alla corretta polarità). Utilizzare batterie di marca e batterie non ricaricabili.

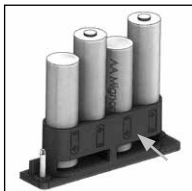

Inserire il coperchio e le batterie nell'elettronica di chiusura e avvitare.

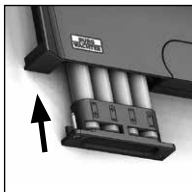

Garanzia

I prodotti BURG-WÄCHTER sono fabbricati secondo gli standard tecnici vigenti al momento della produzione e nel rispetto dei nostri standard di qualità. La garanzia include solo difetti dimostrabili e attribuibili a difetti di fabbricazione o materiali al momento della vendita. La garanzia termina dopo due anni, ulteriori reclami sono esclusi. I difetti e i danni riscontrati e causati ad es. dal trasporto, da un uso errato, da un'applicazione non conforme, da usura, ecc., sono esclusi dalla garanzia. Le batterie sono escluse dalla garanzia. I difetti riscontrati devono essere segnalati per iscritto al proprio rivenditore, consegnando anche lo scontrino di acquisto originale e una breve illustrazione del difetto. Dopo la verifica, entro un adeguato lasso di tempo, il prestatore di garanzia decide in merito a una possibile riparazione o una sostituzione.

Attenzione:

al fine di fornire un prodotto di alta qualità privo di difetti e aiutarvi in modo ottimale in caso di assistenza o riparazioni, è necessario che i dispositivi difettosi o guasti, insieme al codice generale valido, vengano presentati al rivenditore insieme alla ricevuta di acquisto originale (o una copia o una scansione digitale della stessa).

Nel caso di resi basati sul diritto di recesso, anche tutte le parti del dispositivo devono presentarsi integre e con le impostazioni di fabbrica. In caso di non conformità, la garanzia decade.

Smaltimento dell'apparecchio

Aiutateci a ridurre la quantità dei rifiuti non riciclati. Se avete l'intenzione di smaltire questa cassaforte, non dimenticate che molti componenti con cui è stata prodotta sono costituiti da materiali preziosi e possono essere riciclati.



Avvertiamo che gli strumenti elettrici ed elettronici e le pile non possono essere smaltiti come rifiuti urbani ma devono essere raccolti separatamente. In questo caso rivolgersi al rispettivo ufficio comunale per chiedere dove si trovano i centri di raccolta dei rifiuti elettrici.



Con la presente BURG-WÄCHTER, dichiara che questo apparecchio è conforme alle direttive 2014/30/UE, (EMC) e 2011/65/UE (RoHS).

Il testo completo della dichiarazione di conformità CE è disponibile al seguente indirizzo Internet:
<https://burg.biz/pages/eu-konformitaetserklaerung>

Raccomandazione di sicurezza

Pulire di tanto in tanto la superficie della tastiera con un panno in microfibra (ad es. panno per la pulizia degli occhiali) per rimuovere eventuali impronte.

Con riserva di errori di stampa ed errori tipografici, nonché di modifiche tecniche.

Appunti

Obrázek

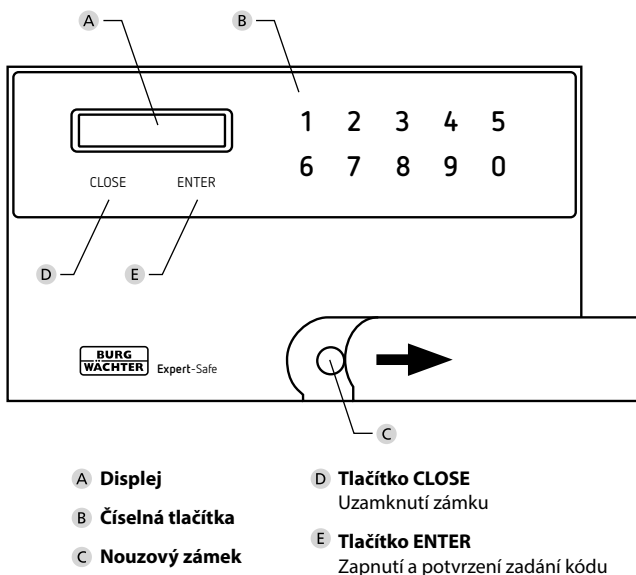

Úvod

Vážená zákaznice,
 vážený zákazníku,

děkujeme vám, že jste se rozhodli pro trezor řady Expert-Safe od firmy BURG-WÄCHTER. Tento trezor byl vyvinut, resp. vyroben s využitím nejnovějších technických možností. Tuto řadu lze provozovat ve standardním a hotelovém režimu. Všechny trezory mají navíc integrovaný mechanický nouzový zámek.

Důležité upozornění: Předtím, než zahájíte programování, přečtěte si celý návod k obsluze.

Přejeme vám hodně radosti s vaším novým trezorem Expert-Safe.
 Váš tým BURG-WÄCHTER

Ovládání nouzového zámku

Elektronickou jednotku nikdy neovládejte, je-li zasunutý nouzový klíč. Pokud by tomu tak bylo, nouzový klíč vytáhněte a stiskněte „Close“, dokud se trezor řádně neuzamkne.

Pozor při výměně baterie:

Pokud jste dveře otevřeli nouzovým klíčem, před výměnou baterií se ujistěte, že jste nouzový klíč řádně vytáhli ze zámku. Elektronickou jednotku ovládejte jen tehdy, byl-li nouzový klíč řádně vytažen ze zámku.

Důležité pokyny

- Uchovávejte kódy a nouzové klíče na bezpečném místě **mimo** trezor. (Nouzový klíč se nachází pod tlačítkovým panelem, za krytem vysouváním do boku).
- Za žádných okolností nepoužívejte jednoduché kódy, které lze snadno uhádnout (např. 1-2-3-4-5-6).
- Osobní údaje (např. data narození) nebo jiné údaje, které lze odvodit na základě znalosti držitele kódu, by se neměly za žádných okolností používat jako kódy.
- Pokud trezor nebudete delší dobu používat, vyjměte baterie.
- Z bezpečnostních důvodů je nezbytné změnit tovární nastavení uživatelských a obecných kódů na individuální kódy.
- Trezor plní svou zamýšlenou ochrannou funkci až po upevnění na masivní část budovy. K vytvoření potřebného pevného spojení použijte určené kotevní body (na stěně a/nebo podlaze). Pro zachování protipožární funkce umístěte trezor zadní stranou přímo k části budovy, která je z masivního materiálu.
- V kombinaci s ohnivzdornou obálkou BURG-WÄCHTER FB500 získáte požární odolnost až 15 minut pro papírové dokumenty při teplotě do 700 °C (testováno v laboratoři BURG-WÄCHTER).
- V případě dotazů nebo problémů se obraťte na svého prodejce.

Všeobecné informace

Pro obsluhu trezoru je k dispozici obecný kód a uživatelský kód.

Obecný kód je vždy 8místný.
 Uživatelský kód lze zvolit 3místný až 6místný.

Obecný kód: 1-2-3-4-5-6-7-8 (tovární nastavení)

Uživatelský kód: 1-6-8 (tovární nastavení)

Technické údaje

Doby zablokování:	Po 3× chybném zadání kódu: 5 minut
Napájení:	4× AA MIGNON LR6 ALKALINE
Přípustné podmínky prostředí	-15 °C až + 50 °C do 95 % rel. vlhkosti vzduchu (bez kondenzace)

Signalizační tóny + zobrazení na displeji

1× krátce	Potvrzení tlačítka. Spuštění procesu uzamykání, proces uzamykání úspěšně ukončen
2× krátce	Správné zadání. Spuštění procesu odemykání, uživatel / obecný kód uložen do paměti
3× krátce	Nesprávné zadání (CODE-ERROR)
8× krátce + „BLOCK“	Je-li v zámku zasunutý nouzový klíč, vytáhněte ho! Není-li nouzový klíč zasunutý, odstraňte případnou překážku ve dveřích, aby se daly správně zavřít!
8× krátce + „ERROR“	Vyměňte baterie a proces spusťte znovu při otevřených dveřích. Objeví-li se chybové hlášení znovu, kontaktujte technický servis

Uvedení zařízení do provozu

- Odstraňte ochranný proužek z přihrádky na baterie na spodní straně elektronické jednotky (viz kapitola „Výměna baterií“).
- Stiskněte tlačítko ENTER.
- Zadejte uživatelský kód (tovární nastavení: 1-6-8) a potvrďte zadání tlačítkem ENTER.
- Nyní lze trezor individuálně naprogramovat.

Kapitola 1: Ovládání pomocí číselného kódu

Otevření pomocí uživatelského kódu

- Stiskněte tlačítko ENTER.
- Zadejte 3místný až 6místný uživatelský kód (tovární nastavení: 1-6-8) a potvrďte zadání tlačítkem ENTER. Uslyšíte 2 krátké signalizační tóny.

Dveře se automaticky otevrou.

Pokud uslyšíte 3 krátké signalizační tóny, byl zadán nesprávný kód. Zkuste to znovu.

Uzamknutí

Přítlačte a přidržte dveře trezoru. Dveře se automaticky uzamknou, když stisknete tlačítko CLOSE. Na konci procesu zamykání uslyšíte krátký signalizační tón, dveře jsou správně uzamknuty.

Pozor: Pokud západka narazí na překážku a nelze ji vysunout až na konec, zazní 8 krátkých signalizačních tónů a na displeji se objeví „BLOCK“. Trezor nelze zamknout. Pokud se toto hlášení objeví v okamžiku, kdy je nouzový klíč v zámku, vytáhněte ho! Pokud se v zámku nenachází nouzový klíč, zkontrolujte, zda není ve dveřích nějaká překážka a případně ji odstraňte, aby se daly dveře správně zavířit!

Postup poté zopakujte.

Programování uživatelského kódu

Dveře musí být otevřené a západky musí být **zasunuté**.

- Stiskněte tlačítko ENTER.
- Zadejte nový uživatelský kód (3 až max. 6 číslic) a potvrďte zadání tlačítkem ENTER.
- Zazní 2 tóny a na displeji se zobrazí hlášení „GOOD“, elektronická jednotka uložila nový kód do paměti.
- Stiskněte tlačítko CLOSE.

Zajišťovací čepy se vysunou. Uživatelský kód byl úspěšně naprogramován.

Nesprávná zadání

V uzavřeném stavu trezor neakceptuje zadání nesprávného kódu. V těchto případech se na displeji zobrazí „CODE-ERROR“ a uslyšíte 3 krátké signalizační tóny. Při třetím nesprávném pokusu elektronika trezoru na 5 minut zablokuje. Po uplynutí této doby lze trezor otevřít pomocí obecného kódu nebo správného uživatelského kódu. Pokud jste zadali špatnou číslici, můžete toto zadání vymazat tlačítkem CLOSE.

Otevření pomocí obecného kódu

- Stiskněte tlačítko ENTER.
- Zadejte obecný kód (tovární nastavení 1-2-3-4-5-6-7-8) a potvrďte zadání tlačítkem ENTER.

Na displeji se zobrazí „PASS 1“ a odpočítává se 10 sekund. Po uplynutí této doby zazní dva krátké signalizační tóny, dveře se automaticky otevrou.

Pozor: Po zadání obecného kódu se krátce zobrazí poslední naprogramovaný uživatelský kód a poté se vymaže. Uživatelský kód je pak nutné znovu naprogramovat (viz „Programování uživatelského kódu“). Dveře se dají uzamknout pouze tehdy, když je naprogramován uživatelský kód.

Programování obecného kódu

Dveře musí být otevřené a západky musí být **vysunuté**.

- Stiskněte tlačítko ENTER.
- Zadejte obecný kód (tovární nastavení 1-2-3-4-5-6-7-8) a potvrďte zadání tlačítkem ENTER.
- Zobrazí se „PASS 1“ a odpočítává se 10 sekund. Stiskněte **během této doby** opětovně tlačítko ENTER.
- Nyní zadejte nový obecný kód (8místný) a potvrďte zadání tlačítkem ENTER.
- Na displeji se objeví oznámení „REPEAT“.
- Zadejte nový obecný kód podruhé a potvrďte jej stisknutím tlačítka ENTER.
- Elektronika uložila nový kód, pokud na displeji uvidíte „GOOD“.
- Uslyšíte 2 krátké signalizační tóny.

Obecný kód byl úspěšně naprogramován.

Kapitola 2: Ovládání v hotelovém režimu

Zvláštnosti hotelové verze

Pokud má být trezor provozován v hotelové verzi, lze to změnit pomocí obecného kódu. Dveře musí být **otevřené** a západky musí být **vysunuté**.

- Stiskněte tlačítko ENTER.
- Zadejte obecný kód (tovární nastavení 1-2-3-4-5-6-7-8) a potvrďte zadání tlačítkem ENTER.
- Zobrazí se „PASS 1“ a odpočítává se 10 sekund. Stiskněte **během této doby** opětovně tlačítko ENTER.
- Zadejte kód „16805“ a potvrďte přepnutí stisknutím tlačítka ENTER. Na displeji se objeví „SET-05“. Uslyšíte 2 krátké signalizační tóny.

Přepnutí do hotelového režimu bylo úspěšné. Pokud nyní zůstanou dveře otevřené déle než 5 minut, uživatelský kód se automaticky vymaže a musí se znovu naprogramovat.

Pokud se chcete vrátit do normálního režimu, postupujte podle výše uvedeného a na příslušném místě použijte kód „16800“. Na displeji se zobrazí „SET-00“ a uživatelský kód je platný po neomezenou dobu, i když jsou dveře otevřené.

Možná chybová hlášení (zobrazení na displeji)

CODE-ERROR	Zadání nesprávného kódu
BLOCK	<ul style="list-style-type: none">• Západky narazily na překážku a nelze je vysunout až do konce• Elektronická jednotka byla ovládána, když byl zasunutý nouzový klíč. > Odstraňte překážku nebo nouzový klíč a proces spusťte znovu.• Objeví-li se chybové hlášení opakovaně, vyměňte baterie a proces spusťte znovu při otevřených dveřích. Objeví-li se chybové hlášení znovu, kontaktujte technický servis.
LOW BATT	Baterie příliš slabé
ERROR	<ul style="list-style-type: none">• Znovu spusťte proces.• Objeví-li se chybové hlášení opakovaně, vyměňte baterie a proces spusťte znovu při otevřených dveřích. Objeví-li se chybové hlášení znovu, kontaktujte technický servis

Výměna baterie

Zobrazí-li se na displeji „LOW BATT“, vyměňte co nejdříve baterie.

Pokud jsou baterie již vybité a dveře byly otevřeny nouzovým klíčem, ujistěte se před výměnou baterií, že jste nouzový klíč po odemknutí opět řádně vytáhli.

Odmontujte oba šrouby na spodní straně elektronické jednotky zámku. K tomu potřebujete šroubovák Torx T 8. Ten je součástí dodávky.

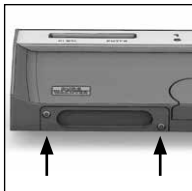

Nechte víčko vyklouznout spolu s bateriemi.

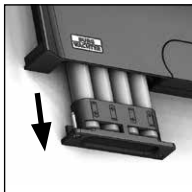

Vyměňte staré baterie a zlikvidujte je podle pokynů k likvidaci v kapitole „Likvidace zařízení“.

Vyměňte baterie za nové (4x baterie AA Mignon LR 6 Alkaline). Vložte baterie podle obrázků do držáků baterií (dbejte na správnou polaritu). Používejte prosím značkové baterie a ne dobíjecí baterie.



Zasuňte víčko a baterie zpět do elektronické jednotky zámku a pevně je přišroubujte.

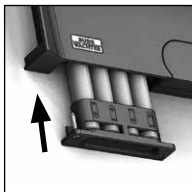

Záruka

Výrobky společnosti BURG-WÄCHTER jsou vyráběny podle technických standardů platných v době jejich výroby a při dodržení našich standardů kvality. Záruka se vztahuje výhradně na závady, které byly v okamžiku prodeje prokazatelně způsobeny vadou materiálu nebo výrobní vadou. Záruka končí po dvou letech, další nároky jsou vyloučeny. Nedostatky a škody způsobené např. během přepravy, chybnou obsluhou, nepřiměřeným zacházením, opotřebením atd., jsou ze záruky vyloučeny. Na baterie se záruka nevztahuje. Zjištěné závady musí být prodejci oznámeny písemně a zaslány spolu s originálním dokladem o koupi a stručným popisem závady. Po prověření rozhodne poskytovatel záruky v přiměřené lhůtě o možné opravě nebo výměně.

Pozor:

Abychom vám mohli dodat kvalitní a nezávadný produkt a poskytnout optimální pomoc při servisu nebo opravě, je nutné, abyste vadné nebo poškozené produkty předali prodejci společně s platným obecným kódem a originálním dokladem o koupi (nebo kopií nebo digitálním scanem).

Při vrácení na základě vašeho práva na zrušení objednávky musí být navíc všechny části zařízení nepoškozené a v továrním nastavení. V případě nerespektování těchto požadavků záruka zaniká.

Likvidace zařízení

Pomozte prosím zamezit vzniku odpadu. Rozhodnete-li se tento trezor někdy zlikvidovat, myslete prosím na to, že mnohé z jeho součástí jsou vyrobené z cenných materiálů, které lze recyklovat.



Upozorňujeme, že jste povinni likvidovat takto označená elektrická a elektronická zařízení a baterie samostatně, protože nepatří do domovního odpadu. Informujte se prosím na příslušném pracovišti ve vašem městě / vaší obci, kde najdete sběrné místo pro baterie a elektroodpad.



Společnost BURG-WÄCHTER tímto prohlašuje, že toto zařízení je ve shodě se směrnicemi 2014/30/EU (EMC) a 2011/65/EU (RoHS).

Úplné znění EU prohlášení o shodě je dostupné na následující internetové adrese:
<https://burg.biz/pages/eu-konformitaetserklaerung>

Bezpečnostní doporučení

Čistěte prosím příležitostně plochu klávesnice utěrkou z mikrovlákna (např. utěrkou na čištění brýlí), abyste z povrchu klávesnice odstranili případné otisky prstů.

Právo na tiskové a sazečské chyby a technické změny vyhrazeno.

Poznámky

Zobrazenie

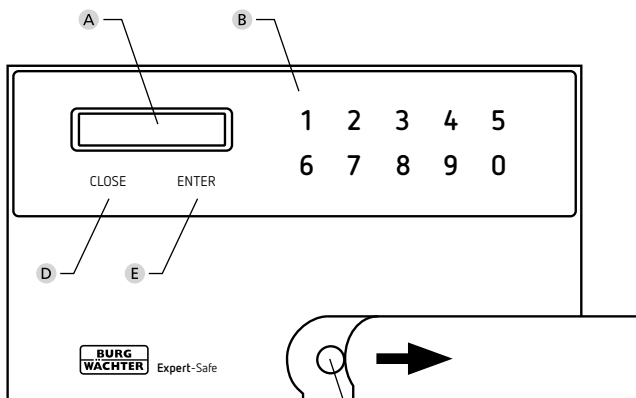

- A Displej
- B Tlačidlá s číslicami
- C Núdzový zámok
- D Tlačidlo CLOSE
Uzamknutie zámku
- E Tlačidlo ENTER
Zapnutie a potvrdenie zadania kódu

Predslov

Vážená zákazníčka,
vážení zákazníci,

ďakujeme, že ste sa rozhodli pre kúpu trezora série Expert-Safe od spoločnosti BURG-WÄCHTER. Tento trezor bol vyvinutý, resp. vyrobený podľa najnovších technických možností. Táto séria sa môže prevádzkovať v štandardnom a hotelovom režime. Všetky trezory majú navyše integrovaný mechanický núdzový zámok.

Dôležité: Kým začnete s inštaláciou, prečítajte si celý návod na programovanie.

Prajeme vám veľa radosti s vašim novým trezorom Expert-Safe.
Váš tím BURG-WÄCHTER

Núdzové ovládanie zámku

Nikdy neobsluhujte elektronický systém s vloženým núdzovým kľúčom. Ak nastala taká situácia, odstráňte núdzový kľúč a stlačte tlačidlo „Close“ (Zatvoriť) dovtedy, kým sa trezor správne neuzamkne.

Pri výmene batérií dodržiavajte nasledovné:

Ak ste dvere otvorili núdzovým kľúčom, pred výmenou batérií zaistite, aby ste núdzový kľúč znova správne odstránili. Elektronický systém obsluhujte len vtedy, keď je núdzový kľúč správne odstránený.

Dôležité pokyny

- Kódy a núdzové kľúče uchovávajú na bezpečnom mieste **mimo** trezora. (Núdzový zámok sa nachádza pod klávesnicou, za bočne posuvným krytom).
- Jednoduché kódy, ktoré je možné ľahko uhádnuť (napr. 1-2-3-4-5-6), sa nesmú za žiadnych okolností používať.
- Osobné údaje (napr. dátumy narodenia) alebo iné údaje, ktoré je možné odvodiť na základe informácií o majiteľovi kódu, sa nesmú za žiadnych okolností používať ako kódy.
- Ak sa trezor nebude používať dlhší čas, odstráňte batérie z neho.
- Z bezpečnostných dôvodov sa výrobné nastavenia používateľských a všeobecných kódov musia zmeniť na individuálne kódy.
- Trezor dosiahne svoju zamýšľanú ochrannú funkciu až po upevnení na pevnú časť budovy. Za účelom vytvorenia nevyhnutného pevného spojenia použite dodané kotviace body (na stenu a/alebo do podlahy). Za účelom protipožiarnej funkcie umiestnite trezor zadnou stranou priamo na pevnú časť budovy.
- V kombinácii s ohňovzdornou taškou BURG-WÄCHTER FB500 získate ochranu proti ohňu v dĺžke 15 minút na papierové dokumenty až do 700 °C (testované v laboratóriu spoločnosti BURG-WÄCHTER).
- V prípade akýchkoľvek otázok alebo problémov kontaktujte svojho predajcu.

Všeobecné informácie

Na ovládanie trezora je dostupný všeobecný kód a používateľský kód.

Všeobecný kód je vždy 8-miestny.
Používateľský kód môže byť 3- až 6-miestny.

Všeobecný kód: 1-2-3-4-5-6-7-8 (nastavenie z výroby)

Používateľský kód: 1-6-8 (nastavenie z výroby)

Technické údaje

Doby blokovania:	Po trojnásobnom nesprávnom zadaní kódu: 5 minút
Zdroj napätia:	4x AA MIGNON LR6 ALKALINE
Prípustné okolité podmienky	-15 °C / 50 °C/ až 95 % rel. vlhkost vzduchu (nekondenzujúca)

Signalizačné tóny + zobrazenie na displeji

1x krátko	Potvrdenie tlačidla. Spustenie procesu uzamykania, proces uzamykania bol úspešne dokončený
2x krátko	Správne zadanie. Spustenie procesu otvárania, používateľský/všeobecný kód bol uložený
3x krátko	Nesprávne zadanie (CODE-ERROR)
8x krátko + „BLOCK“	Ak je v zámku vložený núdzový kľúč, vytiahnite ho! Ak núdzový kľúč nie je vložený, odstráňte prípadné prekážky vo dverách, aby sa tieto mohli správne zatvoriť!
8x krátko + „ERROR“	Vymeňte batérie a nanovo spustíte proces s otvorenými dverami. Pri opätovnom chybovom hlásení kontaktujte technický servis.

Uvedenie do prevádzky

- Odstráňte pásik na upevnenie batérií z priehradky na batérie na spodnej strane elektroniky (pozri časť „Výmena batérií“).
- Stlačte tlačidlo ENTER.
- Zadajte používateľský kód (nastavenie z výroby: 1-6-8) a potvrďte tlačidlom ENTER.
- Teraz je možné individuálne naprogramovať trezor.

Kapitola 1: Obsluha s číselným kódom

Otvorenie pomocou používateľského kódu

- Stlačte tlačidlo ENTER.
- Zadajte 3- až 6-miestny používateľský kód (nastavenie z výroby: 1-6-8) a potvrdte tlačidlom ENTER. Budete počuť 2 krátke signálne tóny.

Dvere sa otvoria automaticky.

Ak budete počuť 3 krátke signálne tóny, zadal sa nesprávny kód.

Prosím, skúste to znova.

Uzatváranie

Stlačte a podržte zatvorené dvere trezora. Po stlačení tlačidla CLOSE sa automaticky uzavrú dvere. Na konci procesu zatvárania zaznie krátky signálny tón, dvere sú úspešne zablokované.

Pozor: Ak západky narazia na prekážku a nemôžu sa vysunúť až po koniec, budete počuť 8 signálnych tónov a na displeji sa zobrazí správa „BLOCK“. Trezor nie je možné uzamknúť. Ak sa objaví táto správa a núdzový kľúč sa ešte nachádza v zámku, vyberte ho! Ak sa núdzový kľúč nenachádza v zámku, skontrolujte, či nie je prekážka vo dverách a odstráňte ju, aby sa mohli dvere správne zatvoriť!

Potom zopakujte proces.

Programovanie používateľského kódu

Dvere sa musia otvoriť a západky sa musia **zasunúť**.

- Stlačte tlačidlo ENTER.
- Zadajte nový používateľský kód (3- až max. 6-miestny) a potvrdte tlačidlom ENTER.
- Zaznejú 2 tóny a na displeji sa zobrazí správa „GOOD“ (V PORIADKU), elektronický systém uložil nový kód.
- Stlačte tlačidlo CLOSE.

Blokovacie svorníky sa vysunú. Používateľský kód bol úspešne naprogramovaný.

Nesprávne zadania

V stave zatvorenia neakceptuje trezor nesprávne zadania kódu. V týchto prípadoch sa na displeji zobrazí hlásenie „CODE-ERROR“ a budete počuť 3 krátke signálne tóny. Pri treťom nesprávnom pokuse zablokuje elektronický systém trezor na 5 minút. Po uplynutí tejto doby sa môže trezor otvoriť prostredníctvom všeobecného alebo správneho používateľského kódu. Ak ste zadali nesprávnu číslicu, toto zadanie môžete vymazať tlačidlom CLOSE.

Otváranie všeobecným kódom

- Stlačte tlačidlo ENTER.
- Zadajte svoj všeobecný kód (nastavenie z výroby 1-2-3-4-5-6-7-8) a potvrdte tlačidlom ENTER.

Na displeji sa zobrazí hlásenie „PASS 1“ a spustí sa odpočítavanie 10 sekúnd. Po uplynutí tejto doby zaznejú dva krátke signálne tóny, dvere sa automaticky otvoria.

Pozor: Pri zadaní všeobecného kódu sa na krátku dobu zobrazí posledný programovaný používateľský kód a potom sa vymaže. Používateľský kód sa potom musí opätovne naprogramovať (pozrite časť „Programovanie používateľského kódu“).

Dvere je možné zablokovat len vtedy, keď je naprogramovaný používateľský kód.

Programovanie všeobecného kódu

Dvere sa musia otvoriť a západky sa musia **vysunúť**.

- Stlačte tlačidlo ENTER.
- Zadajte všeobecný kód (nastavenie z výroby 1-2-3-4-5-6-7-8) a potvrdte tlačidlom ENTER.
- Zobrazí sa hlásenie „PASS 1“ (PRÍSTUP 1) a spustí sa odpočítavanie 10 sekúnd.
- **Počas tejto doby** stlačte znova tlačidlo ENTER.
- Zadajte teraz nový všeobecný kód (8-miestny) a potvrdte tlačidlom ENTER.
- Na displeji sa zobrazí hlásenie „REPEAT“.
- Zadajte druhýkrát nový všeobecný kód a potvrdte tlačidlom ENTER.
- Elektronický systém uložil nový kód, keď sa na displeji zobrazí hlásenie „GOOD“.
- Budete počuť 2 krátke signálne tóny

Všeobecný kód bol úspešne naprogramovaný.

Kapitola 2: Obsluha pri hotelovom režime

Zvláštnosti hotelovej verzie

Ak sa má trezor prevádzkovať v hotelovej verzii, môže sa to zmeniť prostredníctvom všeobecného kódu. Dvere sa musia **otvoriť** a západky sa musia **vysunúť**.

- Stlačte tlačidlo ENTER.
- Zadajte svoj všeobecný kód (nastavenie z výroby 1-2-3-4-5-6-7-8) a potvrdte tlačidlom ENTER.
- Zobrazí sa hlásenie „PASS 1“ (PRÍSTUP 1) a spustí sa odpočítavanie 10 sekúnd.
- **Počas tejto doby** stlačte znova tlačidlo ENTER.
- Zadajte kód „16805“ a prestavenie potvrdte tlačidlom ENTER. Na displeji sa zobrazí hlásenie „SET-05“. Budete počuť 2 krátke signálne tóny

Prestavenie do hotelového režimu bolo úspešné. Ak teraz dvere ostanú otvorené dlhšie ako 5 minút, používateľský kód sa automaticky vymaže a musí sa opätovne naprogramovať.

Ak sa chcete vrátiť do normálneho režimu, postupujte podľa vyššie uvedeného postupu a na príslušnom mieste zadajte kód „16800“. Na displeji sa zobrazí hlásenie „SET-00“ a používateľský kód platí bez časového obmedzenia, aj keď sú dvere otvorené.

Možné chybové hlásenia (Informácia na displeji)

CODE-ERROR	Nesprávne zadanie kódu
BLOCK	<ul style="list-style-type: none">• Západky narazili na prekážku a nemôžu sa vysunúť až po koniec• Elektronický systém sa obsluhuje bez toho, aby sa odstránil núdzový kľúč. > Odstráňte prekážku a/alebo núdzový kľúč a nanovo spustíte proces.• Ak sa chybové hlásenie opakuje, vymeňte batérie a nanovo spustíte proces s otvorenými dverami. Pri opätovnom chybovom hlásení kontaktujte technický servis.
LOW BATT	Batérie sú príliš slabé
ERROR	<ul style="list-style-type: none">• Nanovo spustíte proces.• Ak sa chybové hlásenie opakuje, vymeňte batérie a nanovo spustíte proces s otvorenými dverami. Pri opätovnom chybovom hlásení kontaktujte technický servis.

Výmena batérií

Ak sa na displeji zobrazí správa „LOW BATT“, čo najskôr vymeňte batérie.

Ak sú už batérie vybité a dvere sa otvorili núdzovým kľúčom, uistite sa, že ste pred výmenou batérií znova správne odstránili núdzový kľúč po otvorení.

Odstráňte obe skrutky na spodnej strane elektroniky zámku. Na tento účel potrebujete skrutkovač Torx T8. Tvorí súčasť dodávky.

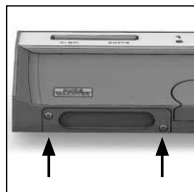

Nechajte kryt spolu s batériami vyklíznuť von smerom nadol.

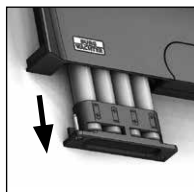

Odstráňte staré batérie a zlikvidujte ich podľa pokynov v časti „Likvidácia zariadenia“.

Nahradte batérie novými (4 x AA Mignon LR 6 Alkaline). Vložte batérie do držiakov batérií podľa nákresov (dodržiavajte správnu polaritu). Používajte značkové batérie a nie akumulátorové články.



Umiestnite kryt spolu s batériami späť do elektroniky zámku a pevne ho priskrutkujte.

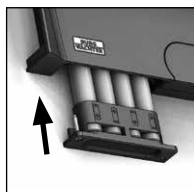

Záruka

Produkty spoločnosti BURG-WÄCHTER sa vyrábajú podľa technických štandardov platných v čase výroby a s dodržiavaním našich štandardov kvality. Záruka zahŕňa výlučne tie chyby, ktoré sú preukázateľne spôsobené výrobnými alebo materiálovými nedostatkami v čase predaja. Záruka končí po dvoch rokoch, ďalšie nároky sú vylúčené. Vzniknuté nedostatky a škody spôsobené napr. prepravou, chybnou obsluhou, neprimeraným používaním, opotrebovaním atď. sú zo záruky vylúčené. Na batérie sa záruka nevzťahuje. Zistené nedostatky treba písomne predložiť vášmu predávajúcemu spolu s originálnym dokladom o kúpe a krátkym opisom chyby. Po kontrole v primeranom čase rozhodne poskytovateľ záruky o možnej oprave alebo výmene.

Pozor:

Aby sme vám mohli dodať kvalitatívne bezchybný a vysokokvalitný produkt a poskytnúť pomoc v prípade servisu a opráv, je potrebné, aby ste chybné alebo poškodené zariadenia poskytli vášmu predávajúcemu spolu s platným všeobecným kódom a s originálnym dokladom o kúpe (alebo jeho kópiu či digitálny sken).

Pri vrátených zásielkach na základe vášho práva na odstúpenie sa okrem toho musia všetky diely zariadenia nachádzať nepoškodené vo výrobnom nastavení. V prípade nerešpektovania podmienok nárok na záruku zaniká.

Likvidácia zariadenia

Pomôžte, prosím, znižovať množstvo nevyužitého odpadu. Ak máte v úmysle tento trezor raz zlikvidovať, myslite na to, že mnohé súčasti tohto zariadenia pozostávajú z cenných materiálov, ktoré je možné recyklovať.



Upozorňujeme na to, že elektrické a elektronické prístroje a batérie sa nesmú vyhadzovať ako komunálny odpad, ale musia sa zhromažďovať separovane. Informujte sa na príslušnom pracovisku vo vašom meste/obci, kde nájdete zberné miesto na elektronický odpad.

Týmto spoločnosť BURG-WÄCHTER vyhlasuje, že toto zariadenie zodpovedá smerniciam 2014/30/EÚ (EMC) a 2011/65/EÚ (RoHS).

Úplný text vyhlásenia o zhode EÚ je k dispozícii na nasledujúcej internetovej adrese:
<https://burg.biz/pages/eu-konformitaetserklaerung>

Bezpečnostné odporúčanie

Obslužnú plochu klávesnice príležitostne vyčistite utierkou z mikrovlákiem (napr. utierka na okuliare), pomocou ktorej odstránite prípadné odtlačky prstov.

Tlačové chyby, chyby v sadzbe a technické zmeny vyhradené.

Poznámky

Ábra

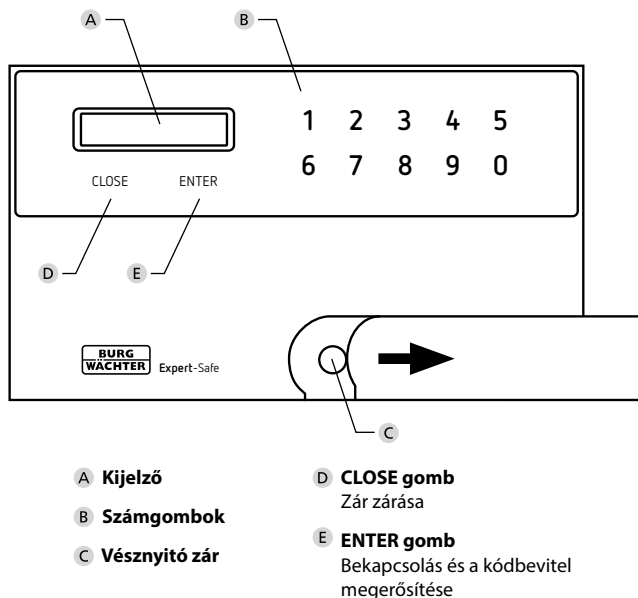

Előszó

Tisztelt Ügyfelünk!

Köszönjük, hogy a BURG-WÄCHTER Expert-Safe sorozatának széfjét választotta. Ezt a széfet a legújabb műszaki lehetőségek szerint fejlesztettük és gyártottuk. Ez a széria standard és szállodai üzemmódban is működtethető. Ezenkívül minden széf beépített mechanikus vésznyitó zárral rendelkezik.

Fontos: Kérjük, hogy olvassa el a teljes kezelési útmutatót, mielőtt hozzálátna a programozásnak.

Sok örömet kívánunk az új Expert-Safe széfjéhez.
Az Ön BURG-WÄCHTER csapata

Vészhelyzeti zár működtetése

Soha ne működtesse az elektronikát behelyezett vésznyitókulccsal. Ha ez megtörtént, távolítsa el a vésznyitókulcsot, és nyomja meg a „Close” gombot, amíg a széf megfelelően nem záródik.

Az akkumulátor cseréjekor vegye figyelembe a következőket:

Ha a vésznyitókulccsal nyitotta ki az ajtót, győződjön meg arról, hogy az akkumulátor cseréje előtt megfelelően eltávolította a vésznyitókulcsot. Csak akkor működtesse az elektronikát, ha a vésznyitókulcsot megfelelően eltávolította.

Fontos utasítások

- A kódokat és a vésznyitókulcsokat tárolja biztonságos helyen a széfén **kívül**. (A vésznyitó zár a billentyűzet alatt, az oldalra csúsztatható fedél mögött található).
- Ne használjon könnyen kitalálható, egyszerű kódokat (pl. 1-2-3-4-5-6).
- Kódként soha ne használjon személyes adatokat (pl. születésnapot), vagy más olyan adatot, amire a kódtulajdonos ismerete esetén következtetni lehet.
- Ha a széfet hosszabb időn keresztül nem használják, vegye ki az elemeket.
- Biztonsági okokból a felhasználói és főkédek gyári beállításait mindenképpen egyéni kódokra kell változtatni.
- A széf csak az épület szilárd részéhez való rögzítés után töltsi be rendeltésszerű védelmi funkcióját. Kérjük, hogy a szükséges helyhez kötött csatlakoztatáshoz használja a rendelkezésre álló rögzítési pontokat (a falon és/vagy a padlón). A tűzvédelmi funkció érdekében helyezze a széfet közvetlenül az épület egy szilárd épületrészének hátoldalára. A BURG-WÄCHTER FB500 tűzvédelmi zsákkal kombinálva akár 15 perces tűzvédelmet biztosít papírdokumentumokhoz 700° C-ig (a BURG-WÄCHTER laboratóriumában tesztelve).
- Ha bármilyen kérdése vagy problémája van, forduljon a kereskedőhöz.

Általános tudnivalók

A széf működtetéséhez egy fő kód és egy felhasználói kód áll rendelkezésre.

A fő kód mindig 8 számjegyű.

A felhasználói kód hossza 3 és 6 számjegy között választható.

Főkód: 1-2-3-4-5-6-7-8 (gyári beállítás)

Felhasználói kód: 1-6-8 (gyári beállítás)

Műszaki adatok

Letítási idő:	a kód 3-szori hibás megadása után: 5 perc
Tápellátás:	4x AA MIGNON LR6 ALKALINE elem
Megengedett környezeti feltételek	-15 °C és +50 °C között legfeljebb 95 % rel. páratartalom (nem kondenzáló)

Hangjelzés + kijelzés a kijelzőn

1x rövid	A gomb nyugtázása. A zárási folyamat elindítása, a zárási folyamat sikeresen befejeződött
2x rövid	Helyes bevitel. Nyitási folyamat indítása, felhasználói kód/főkód elmentve
3x rövid	Hibás bevitel (CODE-ERROR)
8x rövid + „BLOCK”	Ha a vésznyitókulcs a zárban van, kérjük vegye ki! Ha a vésznyitókulcs nincs behelyezve, kérjük, távolítsa el az ajtóban lévő esetleges akadályokat, hogy az ajtó megfelelően záródhasson!
8x rövid + „ERROR”	Cserélje ki az elemeket, és indítsa újra a folyamatot nyitott ajtóval. Ha a hibaüzenet ismét megjelenik, forduljon a műszaki szolgálathoz.

Üzembe helyezés

- Távolítsa el az elem szigetelő csíkját az elektronika alján lévő elemtartó rekeszből (lásd az „Elemek cseréje” című fejezetet).
- Nyomja meg az ENTER gombot.
- Adja meg a felhasználói kódot (gyári beállítás: 1-6-8) és nyugtázza az ENTER gombbal.
- Mostantól a széf egyedileg programozható.

1. fejezet: Kezelés számkóddal

Nyitás felhasználói kóddal

- Nyomja meg az ENTER gombot.
- Adja meg a 3 6 számjegyű Felhasználói kód-kódot gyári 1-6-8) és nyugtázza az ENTER gombbal. 2 rövid jelzhang hallható.

Az ajtó automatikusan kinyílik.

Ha 3 rövid hangjelzést hall, akkor helytelen kódot adott meg. Próbálja meg újra.

Zárás

Nyomja meg és tartsa zárva az ajtót. Az ajtó automatikusan reteszelődik, ha megnyomja a CLOSE gombot. A zárási folyamat végén egy rövid hangjelzés hallatszik, az ajtó sikeresen bezáródott.

Figyelem: Ha a reteszek akadályba ütköznek, és nem tudnak teljesen kihaladni, akkor 8 rövid hangjelzést hall és a kijelzőn megjelenik a „BLOCK” felirat. A széf nem zárható. Ha ez az üzenet megjelenik, és a vésznyitókulcs még mindig a zárban van, húzza ki! Ha a vésznyitókulcs nincs a zárban, ellenőrizze, hogy van-e akadály az ajtóban, és szükség esetén távolítsa el, hogy az ajtó megfelelően záródhasson!

Ezt követően ismétlje meg a folyamatot.

Felhasználói kód programozása

Az ajtó legyen nyitva és a csapok legyenek **behúzva**.

- Nyomja meg az ENTER gombot.
- Adja meg az új felhasználói kódot (3 és legfeljebb 6 számjegy között) és erősítse meg az ENTER gombbal.
- 2 hangot hall, és a kijelzőn megjelenik a „GOOD” üzenet, az elektronika elmentette az új kódot.
- Nyomja meg az CLOSE gombot.

A reteszelőcsapok kimozdulnak. A felhasználói kódot sikeresen beprogramozták.

Hibás bevitel

Zárt állapotban a széf nem fogadja el a hibás kódbevitelt. Ezekben az esetekben a kijelzőn a „CODE-ERROR” felirat jelenik meg, és 3 rövid hangjelzés hallható. A harmadik, hibás próbálkozásnál az elektronika 5 percre lezárja a széfet. Ezt követően a széf a főkóddal vagy a helyes felhasználói kóddal nyitható ki. Ha rossz számjegyet írt be, a CLOSE gombbal törölheti a bejegyzést.

Nyitás főkóddal

- Nyomja meg az ENTER gombot.
- Adja meg a főkódot (gyári beállítás 1-2-3-4-5-6-7-8) és erősítse meg az ENTER gombbal.

A kijelzőn megjelenik a „PASS 1” felirat és 10 másodpercig számol. Ezen idő letelte után két rövid hangjelzést hallható, és az ajtó automatikusan kinyílik.

Figyelem: A főkód beírásakor az utoljára beprogramozott felhasználói kód rövid időre megjelenik, majd törlődik. Ekkor a felhasználói kódot újra kell programozni (lásd „A felhasználói kód programozása”).

Az ajtó csak akkor reteszeltető, ha be van programozva egy felhasználói kód.

A főkód programozása

Az ajtó legyen nyitva és a csapok legyen **kitolva**.

- Nyomja meg az ENTER gombot.
- Adja meg a főkódot (gyári beállítás 1-2-3-4-5-6-7-8) és erősítse meg az ENTER gombbal.
- Megjelenik a „PASS 1” felirat és 10 másodpercig számol. **Ezen időn belül** nyomja meg újra az ENTER gombot.
- Most adja meg az új főkódot (8 számjegy), és erősítse meg az ENTER gombbal.
- A kijelzőn megjelenik az „REPEAT” kijelző.
- Adja meg másodszor is az új főkódot, és erősítse meg az ENTER gombbal.
- Az elektronika elmentette az új kódot, amikor a kijelzőn megjelenik a „GOOD” kijelzés.
- 2 rövid jelzhang hallható

A főkód kódot sikeresen beprogramozták.

2. fejezet: Kezelés szálloda üzemmódban

A szálloda változat különlegességei

Ha a széfet szálloda változatban kell működtetni, ez a főkóddal módosítható. Az ajtó legyen **nyitva** és a csapok legyen **kitolva**.

- Nyomja meg az ENTER gombot.
- Adja meg a főkódot (gyári beállítás 1-2-3-4-5-6-7-8) és erősítse meg az ENTER gombbal.
- Megjelenik a „PASS 1” felirat és 10 másodpercig számol. **Ezen időn belül** nyomja meg újra az ENTER gombot.
- Írja be a „16805”-as számot, és erősítse meg az ENTER gombbal. A kijelzőn megjelenik a „SET-05” kijelzés. 2 rövid jelzhang hallható

A szálloda üzemmódra váltás sikeres volt. Ha az ajtó most több mint 5 percig nyitva marad, a felhasználói kód automatikusan törlődik, és újra kell programozni.

Ha vissza akar térni a normál üzemmódba, járjon el a fentiek szerint, és használja a „16800” kódot a megfelelő helyen. A kijelzőn megjelenik a „SET-00”, és a felhasználói kód korlátlan ideig érvényes, még nyitott ajtó esetén is.

Lehetséges hibaüzenet (kijelző kijelzése)

CODE-ERROR	Hibás a beírt kód
BLOCK	<ul style="list-style-type: none">• A csapok akadályba ütköznek és nem tudnak kinyúlni a végéig• Az elektronikát a vésznyitókulcs eltávolítása nélkül működtették. > Távolítsa el az akadályt és/vagy a vésznyitókulcsot, és indítsa újra a műveletet.• Ha a hibaüzenet ismétlődik, cserélje ki az elemeket, és nyitott ajtóval indítsa újra a folyamatot. Ha a hibaüzenet ismét megjelenik, forduljon a műszaki szolgálathoz.
LOW BATT	Túlságosan lemerült akkumulátorok
ERROR	<ul style="list-style-type: none">• Indítsa újra a folyamatot.• Ha a hibaüzenet ismétlődik, cserélje ki az elemeket, és nyitott ajtóval indítsa újra a folyamatot. Ha a hibaüzenet ismét megjelenik, forduljon a műszaki szolgálathoz.

Elemek cseréje

Ha a kijelzőn a „LOW BATT” felirat jelenik meg, akkor mielőbb cserélje ki az elemeket.

Ha az elemek már lemerültek, és az ajtót a vésznyitókulccsal nyitotta ki, az elemek cseréje előtt győződjön meg arról, hogy az ajtó kinyitása után megfelelően eltávolította a vésznyitókulcsot.

Csavarja ki az elektronikus zár alján található két csavart. Ehhez szüksége van egy Torx T 8 csavarhúzóra. Ez nem része a csomagnak.

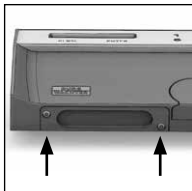

Csúsztassa ki lefelé a fedelet az elemekkel együtt.

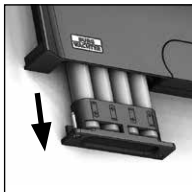

Vegye ki a használt elemeket, és ártalmatlanítsa azokat a „Készülék ártalmatlanítása” fejezetben található utasítások szerint.

Cserélje ki az elemeket új elemekre (4 x AA Mignon LR 6 alkáli). Helyezze be az elemeket az elemtartókba a rajzoknak megfelelően (ügyeljen a helyes polarításra). Márkás elemeket használjon, ne használjon újratölthető akkukat.



Tolja be a fedelet az elemekkel együtt az elektronikus zárba, majd csavarozza fel erősen.

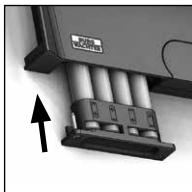

Jótállás

A BURG-WÄCHTER termékeket a gyártás időpontjában érvényes műszaki szabványoknak megfelelően és saját minőségi előírásaink betartása mellett gyártjuk. A jótállás kizárólag olyan hiányosságokra érvényes, amelyek igazolhatóan az értékesítés időpontjában fennálló gyártási vagy anyaghibákra vezethető vissza. A jótállás két évig érvényes, további igények kizártak. A szállítás közben, a hibás kezelés, a szakszerűtlen alkalmazás, a kopás stb. miatt bekövetkező hiányosságok ki vannak zárva a garanciális kötelezettségek alól. Az elemre nem vonatkozik a jótállás. A megállapított hiányosságot írásban, az eredeti vásárlási nyugtával és a hiba rövid leírásával együtt a vásárlás helyén kell benyújtani. Vizsgálat után, méltányos időn belül a garanciavállaló dönt az esetleges javításról vagy a cseréről.

Figyelem:

Annak érdekében, hogy kifogástalan és kiváló minőségű termékeket szállíthassunk Önnek, továbbá tökéletes szerviz- és javítási szolgáltatásokban részesíthessük, az szükséges, hogy a hibásan működő vagy meghibásodott készüléket az érvényes főköddal, valamint a vásárlást igazoló eredeti bizonylattal (vagy annak másolatával vagy digitális fotójával) együtt bemutassa a kereskedőnek.

Ha a vásárlástól való elállás jogával élve visszaküldi a készüléket, akkor az összes alkatrésznek gyári beállításban és sértetlennek kell lennie. Ennek mellőzése esetén a jótállás érvényét veszti.

A készülék ártalmatlanítása

Kérjük, segítsen csökkenteni a nem újrahasznosított hulladékok mennyiségét. Ha bármikor a széf ártalmatlanítását tervezi, gondoljon arra, hogy a készülék számos alkatrésze értékes alapanyag, amelyek újrahasznosíthatók.



Felhívjuk a figyelmét, hogy az elektromos és elektronikus készülékek, valamint az elemek nem kerülhetnek a háztartási hulladékba, hanem azokat szelektíven, ill. elkülönítve kell gyűjteni. Az elemek és az elektronikai hulladékok gyűjtőhelyéről érdeklődjön az illetékes önkormányzati szervnél.



A BURG-WÄCHTER vállalat ezennel kijelenti, hogy a jelen készülék megfelel a 2014/30/EU, (EMC) és a 2011/65/EU (RoHS) irányelveknek.

A teljes EK Megfelelőségi nyilatkozat a következő weboldalon található:
<https://burg.biz/pages/eu-konformitaetserklaerung>

Biztonsági javaslat

Alkalmanként tisztítsa meg mikroszálas törlőkendővel (pl. szemüvegtörlővel) a billentyűzet kezelőfelületét, és távolítsa el az esetleg a billentyűk felületén található ujjlenyomatokat.

A nyomtatási hibák, sajtóhibák, valamint a műszaki változtatások joga fenntartva.

Jegyzetek

Figura

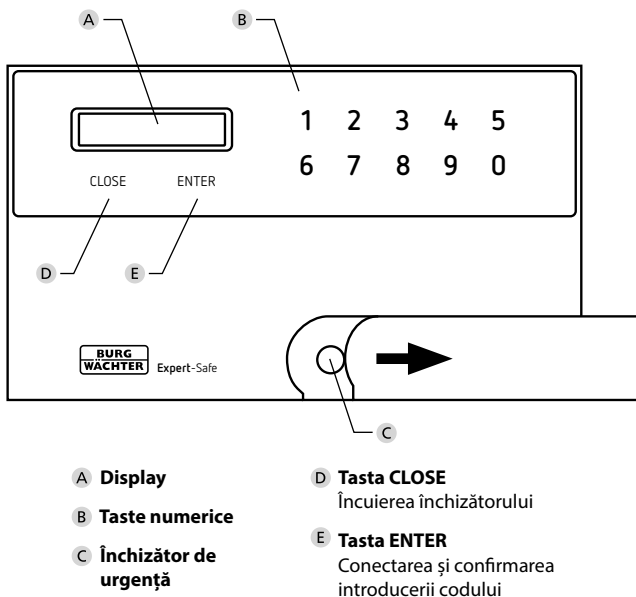

Prefață

Stimată clientă,
 stimate client,

mulțumim că v-ați decis pentru un seif din seria Expert-Safe marca BURG-WÄCHTER. Acest seif a fost elaborat, respectiv fabricat după cele mai noi posibilități tehnice. Această serie poate funcționa în modul standard și modul Hotel. Toate seifurile au suplimentar integrat un închizător de urgență mecanic.

Important: Vă rugăm să citiți întregul manual de utilizare înainte de a începe cu programarea.

Vă dorim multe satisfacții cu noul dumneavoastră seif Expert-Safe. Echipa dumneavoastră BURG-WÄCHTER

Operarea cu blocarea de urgență

Nu operați niciodată cu sistemul electronic cu cheia de urgență introdusă. Dacă acest lucru s-a întâmplat, scoateți cheia de urgență și apăsați „Close”, până când seiful este blocat corespunzător.

Acordați atenție schimbării bateriei:

Dacă ați deschis ușa cu ajutorul cheii de urgență, asigurați-vă că ați scos corect cheia de urgență înainte de a schimba bateria. Operați cu sistemul electronic numai când cheia de urgență a fost scoasă în mod corespunzător.

Indicații importante

- Păstrați codurile și cheia de urgență într-un loc sigur **în afara** seifului. (Lăcățul de urgență se află sub panoul de taste, în spatele apărătorii culisante în lateral).
 - Nu utilizați în niciun caz coduri simple care se pot ghici ușor (de ex. 1-2-3-4-5-6).
 - Nu utilizați în niciun caz drept cod date personale (de ex. zile de naștere) sau alte date care pot fi deduse în cazul cunoașterii deținătorului codului.
 - În cazul în care seiful nu va fi utilizat pentru o perioadă mai lungă de timp, vă rugăm să scoateți bateriile.
 - Din motive de securitate, setările din fabricație ale codurilor de utilizator și ale codurilor generale trebuie neapărat să fie schimbate în coduri individuale.
 - Seiful își îndeplinește funcția de protecție prevăzută numai după fixarea pe o parte masivă a clădirii. Vă rugăm să utilizați punctele de ancorare prevăzute (pe perete și/sau pe podea) pentru a realiza îmbinarea cu amplasament fix necesară. Pentru funcția de protecție împotriva incendiilor, plasați seiful direct pe spatele unei părți solide a clădirii.
- În combinație cu sacul de protecție la incendiu BURG-WÄCHTER FB500 beneficiați de până la 15 minute de protecție la incendiu pentru documente de hârtie la o temperatură de până la 700°C (testat în laboratorul BURG-WÄCHTER).
- În cazul unor eventuale întrebări sau probleme, vă rugăm să vă adresați reprezentantului dumneavoastră comercial.

Generalități

Pentru operarea seifului sunt disponibile un cod general și un cod de utilizator.

Codul general este întotdeauna cu 8 poziții.
 Codul de utilizator este poate fi ales cu 3 până la 6 poziții.

Cod general: 1-2-3-4-5-6-7-8 (setarea din fabricație)

Cod de utilizator: 1-6-8 (setarea din fabricație)

Date tehnice

Timpi de blocare:	După 3 introduceri greșite ale codului: 5 minute
Alimentarea cu tensiune:	4x AA MIGNON LR6 ALCALINE
Condiții admisibile ale mediului înconjurător	-15 °C până la + 50 °C până la 95 % umiditate rel. a aerului (fără condensare)

Semnale sonore + afișare pe display

1x scurt	Confirmarea tastei. Pornire proces de blocare, procesul de blocare încheiat în mod reușit
2x scurt	Introducere corectă. Pornire proces de deschidere, codul utilizatorului/general salvat
3x scurt	Introducere greșită (CODE-ERROR)
8x scurt + „BLOCK“	Dacă cheia de urgență se află în încuietorie, vă rugăm să o scoateți! Dacă cheia de urgență nu este introdusă, vă rugăm să îndepărtați orice obstacol din ușă pentru ca aceasta să se poată închide corect!
8x scurt + „ERROR“	Schimbați bateriile și reluați procesul cu ușa deschisă. Dacă mesajul de eroare reapare, contactați centrul de service.

Punerea în funcțiune

- Îndepărtați benzile separatoare ale bateriilor din compartimentul bateriilor de pe partea inferioară a blocului electronic (a se vedea paragraful „Schimbare baterii”).
- Apăsați tasta ENTER.
- Introduceți codul de utilizator (setarea din fabricație: 1-6-8) și confirmați cu ENTER.
- Acum seiful poate fi programat individual.

Capitolul 1: Modalitatea de operare cu codul numeric

Deschiderea cu codul de utilizator

- Apăsăți tasta ENTER.
- Introduceți codul de utilizator cu 3 până la 6 poziții (setarea din fabricație: 1-6-8) și confirmați cu ENTER. Veți auzi 2 semnale sonore scurte.

Ușa se deschide automat.

Dacă auziți 3 semnale sonore scurte, înseamnă că a fost introdus un cod greșit. Rugăm încercați din nou.

Închidere

Apăsăți și țineți închisă ușa seifului. Ușa se blochează automat, dacă apăsați tasta CLOSE. Veți auzi un semnal sonor scurt la sfârșitul procesului de închidere, ușa este blocată cu succes.

Atenție: Dacă zăvoarele se lovesc de un obstacol și nu se pot extinde până la capăt, veți auzi 8 semnale sonore scurte și veți vedea „BLOCK” pe afișaj. Seiful nu poate fi zăvorât.

Dacă apare acest mesaj și cheia de urgență se află încă în încuietoare, extrageți-o! Dacă cheia de urgență nu se află în încuietoare, verificați dacă există un obstacol în ușă și, dacă este necesar, îndepărtați-l pentru ca aceasta să se poată închide corect!

Vă rugăm să repetați procesul ulterior.

Programarea codului de utilizator

Ușa trebuie să fie deschisă și zăvoarele trebuie să fie **retractate**.

- Apăsăți tasta ENTER.
- Introduceți noul cod de utilizator (3 până la max. 6 poziții) și confirmați cu tasta ENTER.
- Veți auzi 2 sunete, iar pe display apare mesajul „GOOD”, ceea ce înseamnă că sistemul electronic a salvat noul cod.
- Apăsăți tasta CLOSE.

Bolțurile de zăvorăre se extind. Codul de utilizator a fost programat în mod reușit.

Introduceri greșite

În stare închisă, seiful nu acceptă introduceri greșite ale codurilor. În aceste cazuri apare pe display „CODE-ERROR” și se emit 3 semnale sonore scurte. După a treia încercare greșită, blocul electronic blochează seiful timp de 5 minute. După acest interval de timp, seiful poate fi deschis cu codul general sau cu codul de utilizator corect. Dacă ați apăsăat o cifră greșită, puteți să ștergeți această introducere cu tasta CLOSE.

Deschiderea cu codul general

- Apăsăți tasta ENTER.
- Introduceți codul dumneavoastră general (setarea din fabricație 1-2-3-4-5-6-7-8) și confirmați cu ENTER.

Pe display se afișează „PASS 1” și se numără 10 secunde. După epuizarea acestui interval de timp, veți auzi două semnale sonore scurte și ușa se va deschide automat.

Atenție: Dacă se introduce codul general, ultimul cod de utilizator programat este afișat scurt și apoi este șters. În consecință, codul de utilizator trebuie programat din nou (a se vedea „Programarea codului de utilizator”). Ușa poate fi blocată numai dacă este programat un cod de utilizator.

Programarea codului general

Ușa trebuie să fie deschisă și zăvoarele trebuie să fie **extinse**.

- Apăsăți tasta ENTER.
- Introduceți codul general (setarea din fabricație 1-2-3-4-5-6-7-8) și confirmați cu ENTER.
- Se afișează „PASS 1” și se numără 10 secunde. Apăsăți **în acest interval de timp** din nou tasta ENTER.
- Introduceți acum noul cod general (8 poziții) și confirmați cu ENTER.
- Pe display apare afișajul „REPEAT”.
- Introduceți a doua oară noul cod general și confirmați cu ENTER.
- Blocul electronic a salvat noul cod, dacă apare pe display „GOOD”.
- Veți auzi 2 semnale sonore scurte

Codul general a fost programat în mod reușit.

Capitolul 2: Modalitatea de operare în modul Hotel

Particularități la versiunea Hotel

Dacă seiful urmează să fie exploatat în versiunea Hotel, schimbarea se poate realiza prin codul general. Ușa trebuie să fie **deschisă** și zăvoarele trebuie să fie **extinse**.

- Apăsăți tasta ENTER.
- Introduceți codul dumneavoastră general (setarea din fabricație 1-2-3-4-5-6-7-8) și confirmați cu ENTER.
- Se afișează „PASS 1” și se numără 10 secunde. Apăsăți **în acest interval de timp** din nou tasta ENTER.
- Introduceți codul „16805” și confirmați schimbarea cu ENTER. Pe display apare „SET-05”. Veți auzi 2 semnale sonore scurte

Schimbarea pe modul Hotel s-a încheiat în mod reușit. Dacă ușa rămâne acum deschisă un timp mai lung de 5 minute, codul de utilizator este șters automat și trebuie să fie programat din nou.

Dacă doriți să reveniți din nou în modul normal, procedați conform indicațiilor de mai sus și utilizați în locul corespunzător codul „16800”. Pe afișaj apare „SET-00” și codul de utilizator este valabil un timp nelimitat și cu ușa deschisă.

Mesaje de eroare posibile (indicație pe display)

CODE-ERROR	Introducere greșită a codului
BLOCK	<ul style="list-style-type: none">• Zăvoarele întâlnesc un obstacol și nu se pot extinde până la capăt final• S-a operat cu sistemul electronic fără a se scoate cheia de urgență. > Îndepărtați obstacolul și/sau cheia de urgență și reluați procesul.• Dacă mesajul de eroare se repetă, schimbați bateriile și reluați procesul cu ușa deschisă. Dacă mesajul de eroare re apare, contactați centrul de service.
LOW BATT	Baterii prea slabe
ERROR	<ul style="list-style-type: none">• Reporniți procesul.• Dacă mesajul de eroare se repetă, schimbați bateriile și reluați procesul cu ușa deschisă. Dacă mesajul de eroare re apare, contactați centrul de service.

Schimbare baterii

Dacă pe display este afișat „LOW BATT”, vă rugăm să înlocuiți curând bateriile.

Dacă bateriile sunt deja descărcate și ușa a fost deschisă cu cheia de urgență, asigurați-vă că ați scos corect cheia de urgență după ce ați deschis-o înainte de a schimba bateriile.

Îndepărtați cele două șuruburi de pe partea inferioară a blocului electronic al încuietorii. În acest scop este necesară o șurubelniță Torx T 8. Aceasta este inclusă în pachetul de livrare.

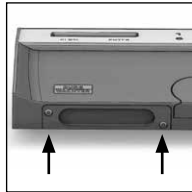

Lăsați capacul să gliseze spre exterior în jos împreună cu bateriile.

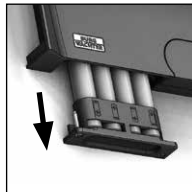

Îndepărtați bateriile vechi și eliminați-le ca deșeu conform indicațiilor de eliminare ca deșeu din paragraful „Eliminare ca deșeu a aparatului”.

Înlocuiți bateriile cu altele noi (4 x AA Mignon LR 6 Alcaline). Așezați bateriile conform desenelor în suporturile bateriilor (acordați atenție polarității corecte). Vă rugăm să folosiți baterii de marcă și nu acumulatori.

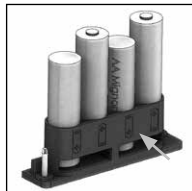

Glisați capacul împreună cu bateriile din nou în blocul electronic al încuietorii și înșurubați-l ferm.

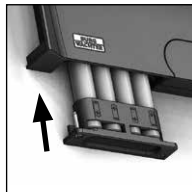

Garanția legală

Produsele BURG-WÄCHTER sunt fabricate corespunzător standardelor tehnice în vigoare la momentul producției și în condițiile respectării standardelor noastre de calitate. Garanția legală cuprinde exclusiv deficiențele dovedite ca fiind erori de producție sau defecte de material la momentul vânzării. Termenul de garanție legală se încheie după doi ani, alte pretenții fiind excluse. Deficiențele și pagubele apărute, de ex., prin transport, operare greșită, utilizare improprie, uzură etc. sunt excluse de la garanția legală. Bateriile sunt excluse din garanție legală. Deficiențele constatate trebuie să fie transmise în scris, inclusiv documentul original de cumpărare și o descriere scurtă a erorii, la vânzătorul dumneavoastră. După verificare, într-un interval de timp adecvat emitentul garanției legale va decide dacă este un caz de reparație sau de schimbare.

Atenție:

Pentru a vă livra un produs de calitate impecabilă și superioară și pentru a vă ajuta în mod optim în caz de servizare sau reparații, este necesar ca aparatele defectuoase sau cu defecte să fie prezentate împreună cu codul general valabil la reprezentantul comercial din zona dumneavoastră, împreună cu documentul original de achiziție (sau o copie sau o scanare digitală a acestuia).

În caz de returnare pe baza dreptului dumneavoastră de revocare, trebuie, suplimentar, ca toate piesele aparatului să fie nedeteriorate și pe reglajul din fabricație. În caz de nerespectare a acestei dispoziții, garanția legală se pierde.

Eliminarea ca deșeu a aparatului

Vă rugăm să contribuiți la evitarea producerii de deșeuri. Dacă, la un moment dat, intenționați să eliminați ca deșeu acest seif, vă rugăm să aveți în vedere că multe componente ale acestui aparat constau din materiale valoroase care pot fi reciclate.



Menționăm că este interzisă aruncarea aparatelor electronice și a bateriilor la deșeurile menajere; acestea trebuie colectate separat. Vă rugăm să vă informați la organismul de competență respectivă din orașul/comuna dumneavoastră asupra centrelor de colectare pentru baterii și deșeurile electrice și electronice.



Prin prezenta, BURG-WÄCHTER declară că acest aparat corespunde directivelor 2014/30/UE, (EMC) și 2011/65/UE (RoHS).

Textul complet al declarației de conformitate UE poate fi consultat la următoarea adresă de internet:
<https://burg.biz/pages/eu-konformitaetserklaerung>

Recomandare de securitate

Vă rugăm să curățați ocazional suprafața tastaturii cu o cârpă cu microfibre (de ex. cârpă de ochelari), pentru a îndepărta eventualele amprente de pe suprafața tastaturii.

Ne rezervăm dreptul asupra erorilor de tipar și tehnoredactare, precum și modificărilor tehnice.

Notițe

Figura

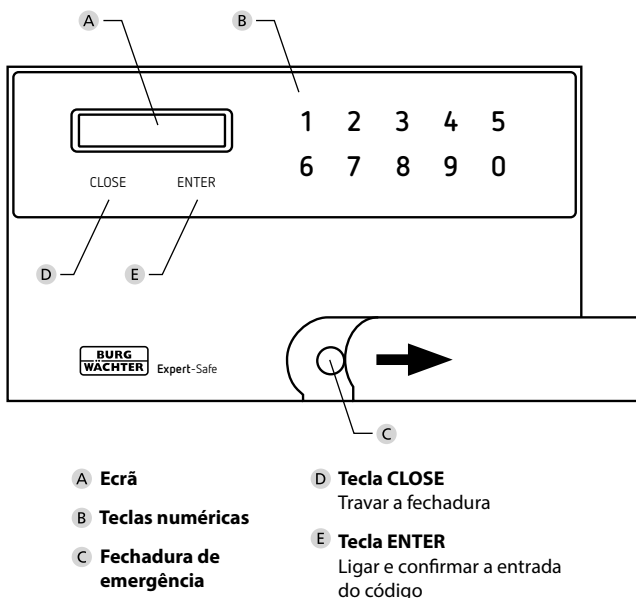

Prefácio

Caro(a) cliente,

Muito obrigado por ter adquirido um cofre da série Expert-Safe da BURG-WÄCHTER. Este cofre foi desenvolvido e produzido tendo em conta os últimos avanços tecnológicos. Esta série pode ser operada em modo normal e em modo hotel. Adicionalmente, todos os cofres têm uma fechadura de emergência mecânica integrada.

Importante: Por favor, leia todo o manual de instruções antes de iniciar a programação.

Desejamos-lhe muita felicidade com o seu novo Cofre Expert-Safe. A sua equipa BURG-WÄCHTER

Operação do fecho de emergência

Nunca opere o componente eletrónico com a chave de emergência inserida. Se isso acontecer, remova a chave de emergência e pressione "CLOSE" até que o cofre esteja devidamente travado.

Por favor, note ao substituir as pilhas:

Se tiver aberto a porta com a chave de emergência, certifique-se de que removeu corretamente a chave de emergência antes de substituir as pilhas. Só opere o componente eletrónico se a chave de emergência tiver sido removida corretamente.

Observações importantes

- Mantenha os códigos e as chaves de emergência num local seguro **fora** do cofre. (O bloqueio de emergência está localizado abaixo do teclado, atrás da tampa deslizante lateral).
 - Os códigos simples, fáceis de adivinhar (por ex. 1-2-3-4-5-6) não devem ser utilizados em nenhuma circunstância.
 - Os dados pessoais (por ex. datas de aniversário) ou outros dados conhecidos do titular que possam conduzir ao acesso não devem ser utilizados como código em nenhuma circunstância.
 - Se o cofre não for utilizado por muito tempo, retire as pilhas.
 - Por razões de segurança, as definições de fábrica dos códigos de utilizador e gerais devem ser absolutamente alteradas para códigos individuais.
 - O cofre só atinge a sua função protetora prevista depois de ter sido fixado a uma parte sólida do prédio. Por favor, utilize os pontos de ancoragem previstos (na parede e/ou no chão) para estabelecer a ligação fixa necessária. Para a função de proteção contra incêndios, coloque o cofre diretamente na parte de trás de uma parte sólida do edifício.
- Em combinação com o bolso de proteção contra incêndios FB500 da BURG-WÄCHTER, você obtém até 15 minutos de proteção contra incêndios para documentos em papel até 700 °C (testado no laboratório da BURG-WÄCHTER).
- Se tiver quaisquer perguntas ou problemas, por favor contate o seu revendedor.

Generalidades

Um código geral e um código do utilizador estão disponíveis para a operação do cofre.

O código geral tem sempre 8 dígitos.
 O código do utilizador pode ser selecionado de 3 a 6 dígitos.

Código geral: 1-2-3-4-5-6-7-8 (configuração de fábrica)

Código do utilizador: 1-6-8 (configuração de fábrica)

Dados técnicos

Tempos de bloqueio:	Após 3x entradas incorretas de código: 5 minutos
Fonte de alimentação:	4x AA MIGNON LR6 ALCALINAS
Condições ambientais permitidas	-15 °C até + 50 °C até 95 % humidade relativa do ar (sem condensação)

Bipe curto + exibição no ecrã

1x curto	Confirmação de tecla. Iniciar o processo de bloqueio, processo de bloqueio concluído com sucesso
2x curto	Introdução correta. Iniciar o procedimento de abertura, código do utilizador/geral armazenado
3x curto	Introdução incorreta (CODE-ERROR)
8x curto + "BLOCK"	Se a chave de emergência estiver na fechadura, por favor, retire-a! Se a chave de emergência não estiver inserida, remova qualquer obstáculo na porta para que ela possa fechar corretamente!
8x curto + "ERROR"	Substituir as pilhas e recomeçar o processo com a porta aberta. Se a mensagem de erro aparecer novamente, contatar o serviço técnico

Colocação em funcionamento

- Remova a tira separadora das pilhas do compartimento da pilha na parte inferior do componente eletrónico (consulte "Substituição das pilhas").
- Pressione a tecla ENTER.
- Introduza o código do utilizador (configuração de fábrica: 1-6-8) e confirme com ENTER.
- Agora o cofre pode ser programado individualmente.

Capítulo 1: Operação com código numérico

Abertura com o código do utilizador

- Pressione a tecla ENTER.
- Introduza o código do utilizador de 3 a 6 dígitos (configuração de fábrica: 1-6-8) e confirme com ENTER. Ouvirá 2 bipes curtos.

A porta abre-se automaticamente.

Se ouvir 3 bipes curtos, foi introduzido um código incorreto.

Por favor, tente novamente.

Fechar

Pressione e segure a porta do cofre. A porta trava automaticamente quando se pressiona a tecla CLOSE. Ouve-se um bipe curto no final do processo de fechamento, a porta foi travada com sucesso.

Atenção: Se os fechos encontrarem um obstáculo e não conseguirem estender-se até o fim, ouvem-se 8 bipes curtos e aparecerá “BLOCK” no ecrã. O cofre não pode ser trancado.

Se esta mensagem aparecer e a chave de emergência ainda estiver na fechadura, retire-a! Se a chave de emergência não estiver na fechadura, verifique se há algum obstáculo na porta e remova-o, se necessário, para que ela possa fechar corretamente!

Por favor, repita o procedimento depois.

Programação do código do utilizador

A porta deve estar aberta e a trava deve estar **retraída**.

- Pressione a tecla ENTER.
- Introduza o novo código do utilizador (3 a 6 dígitos no máximo) e confirme com a tecla ENTER.
- Você ouvirá 2 bipes e a mensagem “GOOD” aparecerá no ecrã, o componente eletrónico armazenou o novo código.
- Pressione a tecla CLOSE.

Os parafusos de travamento deslocam-se para fora. O código do utilizador foi programado com sucesso.

Introduções incorretas

Quando fechado, o cofre não aceita introduções de código incorretas. Nesses casos, verá “CODE-ERROR” no ecrã e ouvirá 3 bipes curtos. Na terceira tentativa incorreta, o componente eletrónico bloqueia o cofre durante 5 minutos. Após esse período, o cofre pode ser aberto com o código geral ou com o código do utilizador correto. Se tiver introduzido um dígito incorreto, pode apagar essa introdução com a tecla CLOSE.

Abertura com o código geral

- Pressione a tecla ENTER.
- Introduza o seu código geral (configuração de fábrica 1-2-3-4-5-6-7-8) e confirme com ENTER.

O ecrã exibe “PASS 1” e são contados 10 segundos. Após esse período, você ouvirá dois bipes curtos e a porta abrirá automaticamente.

Atenção: Quando o código geral é introduzido, o último código do utilizador programado é brevemente exibido e depois excluído. O código do utilizador deve então ser reprogramado (ver “Programação do código do utilizador”).

A porta só pode ser travada se um código de utilizador estiver programado.

Programação do código geral

A porta deve estar aberta e a trava deve estar **estendida**.

- Pressione a tecla ENTER.
- Introduza o código geral (configuração de fábrica 1-2-3-4-5-6-7-8) e confirme com ENTER.
- “PASS 1” é exibido e são contados 10 segundos.
- **Dentro desse período**, pressione novamente a tecla ENTER.
- Introduza agora o novo código geral (8 dígitos) e confirme com ENTER.
- O ecrã exibe “REPEAT”.
- Introduza o novo código geral uma segunda vez e confirme com ENTER.
- O componente eletrónico armazenou o novo código quando vir “GOOD” no ecrã.
- Ouvirá 2 bipes curtos

O código geral foi programado com sucesso.

Capítulo 2: Operação no modo hotel

Características especiais da versão hotel

Se o cofre for operado na versão hotel, isso pode ser alterado pelo código geral. A porta deve estar **aberta** e a trava deve estar **estendida**.

- Pressione a tecla ENTER.
- Introduza o seu código geral (configuração de fábrica 1-2-3-4-5-6-7-8) e confirme com ENTER.
- “PASS 1” é exibido e são contados 10 segundos.
- **Dentro desse período**, pressione novamente a tecla ENTER.
- Introduza o código “16805” e confirme a transição com ENTER. O ecrã exibirá “SET-05”. Ouvirá 2 bipes curtos

A transição para o modo hotel foi um sucesso. Se a porta agora permanecer aberta por mais de 5 minutos, o código de utilizador é automaticamente excluído e deve ser reprogramado.

Se quiser voltar ao modo normal, proceda como indicado acima e utilize o código “16800” no ponto apropriado. “SET-00” surge no ecrã e o código do utilizador é válido indefinidamente, mesmo com a porta aberta.

Possíveis mensagens de erro (indicação no ecrã)

CODE-ERROR	Introdução de código incorreto
BLOCK	<ul style="list-style-type: none">• A trava encontra um obstáculo e não consegue chegar ao fim• O componente eletrónico foi operado sem remover a chave de emergência. > Remova o obstáculo e/ou a chave de emergência e reinicie o procedimento.• Se a mensagem de erro repetir-se, substitua as pilhas e reinicie o procedimento com a porta aberta. Se a mensagem de erro aparecer novamente, contatar o serviço técnico.
LOW BATT	Pilhas demasiado fracas
ERROR	<ul style="list-style-type: none">• Reinicie o procedimento.• Se a mensagem de erro repetir-se, substitua as pilhas e reinicie o procedimento com a porta aberta. Se a mensagem de erro aparecer novamente, contatar o serviço técnico

Substituição das pilhas

Se o ecrã indicar "LOW BATT", substitua as pilhas em tempo útil.

Se as pilhas já estiverem descarregadas e a porta tiver sido aberta com a chave de emergência, certifique-se de que removeu a chave de emergência corretamente após abri-la antes de substituir as pilhas.

Remova os dois parafusos na parte inferior dos componentes da fechadura eletrónica. Para isso é necessária uma chave fendas Torx T8. Isso está incluído no âmbito da entrega.

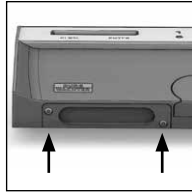

Deslize a tampa com as pilhas viradas para baixo.

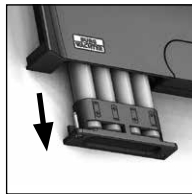

Remova as pilhas usadas e descarte-as de acordo com as instruções de descarte na seção "Eliminação do aparelho".

Substitua as pilhas por novas (4 x AA Mignon LR 6 alcalinas). Insira as pilhas nos suportes de pilhas de acordo com os desenhos (observe a polaridade correta). Por favor, use pilhas de marca e não recarregáveis.

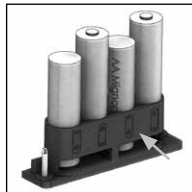

Empurre a tampa e as pilhas de volta para a fechadura eletrónica e aperte-as firmemente.

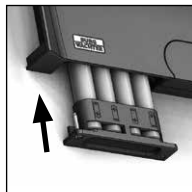

Garantia

Os produtos da BURG-WÄCHTER são produzidos de acordo com as normas técnicas em vigor no momento da produção e em cumprimento das nossas normas de qualidade. A garantia inclui exclusivamente falhas que comprovadamente se devam a erros de produção ou de material no momento da venda. A garantia termina após dois anos, estão excluídas outras reivindicações. Falhas e danos resultantes do transporte, de operação inadequada, utilização inadequada, desgaste, etc. estão excluídos da garantia. As pilhas estão excluídas da garantia. Eventuais defeitos que se verificarem devem ser enviados por escrito ao vendedor, acompanhados do comprovativo original de compra e de uma breve descrição dos mesmos. Após verificação, dentro de um prazo adequado o fornecedor da garantia decide sobre uma possível reparação ou substituição.

Atenção:

Para fornecer-lhe um produto sem falhas e de alta qualidade e para ajudar-lhe de maneira ideal em caso de serviço ou reparação, é necessário que dispositivos defeituosos ou danificados, juntamente com o código geral válido, sejam apresentados ao seu revendedor com o recibo de compra original (ou uma cópia ou digitalização dele).

No caso de devoluções com base no seu direito de revogação, todas as partes do dispositivo também devem estar intactas nas configurações de fábrica. Em caso de inobservância, a garantia expira.

Eliminação do aparelho

Por favor, ajude a evitar desperdícios. Se um determinado momento pretender desfazer-se deste cofre, por favor, lembre-se de que há muitos componentes feitos de materiais preciosos neste dispositivo que podem ser reciclados.



Salientamos que os resíduos de equipamentos elétricos e eletrónicos, assim como as baterias, não deverão ser descartados no lixo doméstico, devendo ser separados. Informe-se junto das autoridades competentes na sua cidade/comunidade sobre os pontos de recolha de lixo elétrico e pilhas.



A BURG-WÄCHTER declara que este dispositivo está em conformidade com as diretivas 2014/30/UE (CEM) e 2011/65/UE (RoHS).

O texto completo da Declaração de Conformidade da UE está disponível no endereço de internet: <https://burg.biz/pages/eu-konformitaetserklaerung>

Recomendação de segurança

Por favor, limpe a superfície de operação do teclado, de vez em quando, com um pano de microfibra (por exemplo, pano de limpeza de óculos) para remover quaisquer impressões digitais da superfície do teclado.

Reservado o direito a erros de impressão e de redação, bem como a alterações técnicas.

Notas

Billede

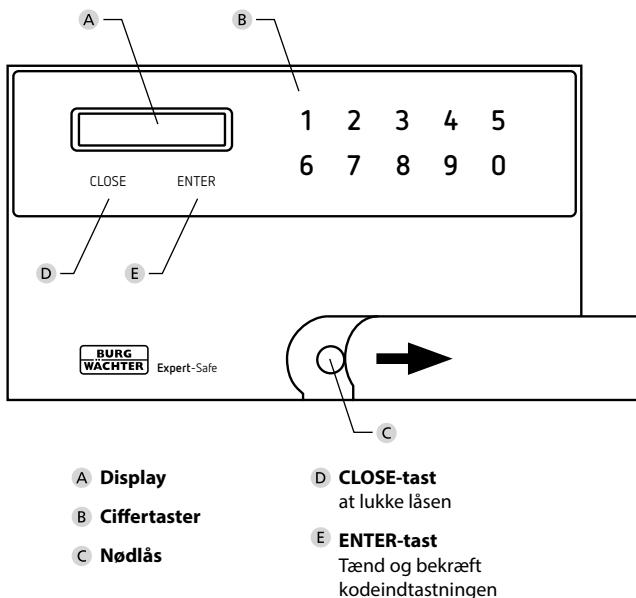

Forord

Kære kunde!

tak fordi du har valgt et værdiskab fra Expert-Safe-serien fra BURG-WÄCHTER. Dette værdiskab er udviklet og produceret i henhold til de nyeste tekniske muligheder. Denne serie kan fungere i standard- og hoteltilstand. Derudover har alle værdiskabe en integreret mekanisk nødlås.

Vigtigt: Læs venligst hele brugervejledningen, før du begynder at programmere.

Vi håber du bliver glad for din nye Expert-Safe-værdiskab. Dit BURG-WÄCHTER team

nødlås betjening

Betjen aldrig elektronikken med nødnøglen isat. Hvis dette er sket, skal du fjerne nødnøglen og trykke på "Luk", indtil værdiskabet er korrekt låst.

Vær opmærksom på, når du skifter batteri:

Hvis du brugte nødnøglen til at åbne døren, skal du sørge for at fjerne nødnøglen korrekt, før du udskifter batteriet. Betjen kun elektronikken, når nødnøglen er fjernet korrekt.

Vigtige oplysninger

- Opbevar koderne og nødnøglerne et sikkert sted **uden for** værdiskabet. (Nødlåsen sidder under tastaturet, bag ved dækslet, der kan skydes til siden).
- Simple koder, der er lette at gætte (f.eks. 1-2-3-4-5-6), bør under ingen omstændigheder bruges.
- Personoplysninger (f.eks. fødselsdage) eller andre data, der kan udledes af kendskab til kodeindehaveren, bør under ingen omstændigheder bruges som kode.
- Hvisværdiskabet ikke skal bruges i længere tid, bedes du fjerne batterierne.
- Af sikkerhedsmæssige årsager bør fabriksindstillingerne for brugerkode og generel kode ændres til individuelle koder.
- Værdiskabet opnår først sin tilsigtede beskyttende funktion, efter at det er blevet fastgjort til en fast del af bygningen. Brug venligst de medfølgende forankringspunkter (på væggen og/eller gulvet) for at skabe den nødvendige permanente forbindelse. Med henblik på brandsikringsfunktionen skal værdiskabet placeres med bagsiden op ad en fast del af bygningen. I kombination med BURG-WÄCHTER brandsikker taske FB500 får du op til 15 minutters brandsikring for papirdokumenter ved op til 700°C (afprøvet i BURG-WÄCHTER-laboratoriet).
- Hvis du har spørgsmål eller problemer, bedes du kontakte din forhandler.

Generelle oplysninger

En generel kode og en brugerkode er tilgængelige for at betjene værdiskabet.

Den generelle kode er altid 8 cifre. Brugerkoden kan vælges med 3 til 6 cifre.

Generalkode: 1-2-3-4-5-6-7-8 (fabriksindstilling)

Brugerkode: 1-6-8 (fabriksindstilling)

Tekniske data

Blokeringstider:	Efter at have indtastet den forkerte kode 3 gange: 5 minutter
Spændingsforsyning:	4 stk. AA LR6 ALKALINE
Tilladte omgivelsesbetingelser	-15 °C til + 50 °C op til 95% rel. luftfugtighed (ikke kondenserende)

Signaltoner + indikation i displayet

1x kort	Bekræftelse af indtastning. Starter låsning, låsning fuldført
2x kort	Korrekt input. Starter åbning, bruger/generel kode gemt
3x kort	Forkert input (CODE-ERROR)
8x kort + "BLOCK"	Hvis nødnøglen sidder i låsen, bedes du fjerne den! Hvis nødnøglen ikke bruges, bedes du fjerne enhver forhindring i døren, så den kan lukke ordentligt!
8x kort + "ERROR"	Udskift batterierne og genstart processen med døren åben. Hvis fejlmeddelelsen vises igen, skal du kontakte den tekniske service

Ibrugtagning

- Fjern batteristrimlen fra batterirummet på undersiden af elektronikken (se afsnittet "Batteriskift").
- Tryk på ENTER-tast.
- Indtast brugerkoden (fabriksindstilling: 1-6-8) og bekræft med ENTER.
- Værdiskabet kan nu programmeres individuelt.

Kapitel 1: Betjening med numerisk kode

Åbn med brugerkoden

- Tryk på ENTER-tast.
- Indtast den 3 til 6-cifrede brugerkode (fabriksindstilling: 1-6-8) og bekræft med ENTER. Du vil høre 2 korte bip.

Døren åbner automatisk.

Hvis du hører 3 korte bip, er der indtastet en forkert kode. Prøv igen.

Luk

Skub og hold værdiskabsdøren. Døren låses automatisk, når du trykker på CLOSE-tast. Du vil høre et kort bip i slutningen af lukkeprocessen, døren er låst.

OBS: Hvis riglerne møder modstand og derfor ikke kan køre helt ud, lyder der 8 korte bip, og displayet viser "BLOCK". Værdiskabet kan ikke låses. Hvis denne meddelelse vises, og nødnøglen stadig er i låsen, skal du fjerne den! Hvis nødnøglen ikke sidder i låsen, så tjek om der er en forhindring i døren og fjern den om nødvendigt, så den kan lukke ordentligt!

Gentag venligst processen bagefter.

Programmering af brugerkoden

Døren skal være åben, og boltene skal **trækkes tilbage**.

- Tryk på ENTER-tast.
- Indtast den nye brugerkode (3 til maks. 6 cifre) og bekræft med ENTER-tast.
- Du hører 2 toner og meddelelsen "GOOD" vises på displayet, elektronikken har gemt den nye kode.
- Tryk på CLOSE-tast.

Låseboltene rykker ud. Brugerkoden er blevet programmeret.

Forkerte indtastninger

Når det er lukket, vil værdiskabet ikke acceptere forkerte kodeindtastninger. I disse tilfælde vil du se "CODE-ERROR" på displayet, og du vil høre 3 korte signaltoner. Ved det tredje forkerte forsøg låser elektronikken værdiskabet i 5 minutter. Efter dette tidspunkt kan værdiskabet åbnes med den generelle kode eller den korrekte brugerkode. Hvis du har indtastet et forkert ciffer, kan du slette denne indtastning med CLOSE-tast.

Åbn med generel kode

- Tryk på ENTER-tast.
- Indtast din generelle kode (fabriksindstilling 1-2-3-4-5-6-7-8) og bekræft med ENTER.

Displayet viser "PASS 1" og tæller op med 10 sekunder. Efter dette tidspunkt vil du høre to korte bip, og døren åbnes automatisk.

OBS: Ved indtastning af den generelle kode vises den sidst programmerede brugerkode kort og derefter slettes. Brugerkoden skal derefter omprogrammeres (se "Programmering af brugerkode"). Døren kan kun låses, hvis der er programmeret en brugerkode.

Programmering af den generelle kode

Døren skal være åben og boltene **forlænget**.

- Tryk på ENTER-tast.
- Indtast din generelle kode (fabriksindstilling 1-2-3-4-5-6-7-8) og bekræft med ENTER.
- "PASS 1" vil blive vist og tæller op i 10 sekunder. **Inden for dette tidsrum** skal du trykke på ENTER-tast igen.
- Indtast nu den nye generelle kode (8 cifre) og bekræft med ENTER.
- "REPEAT" vises i displayet.
- Indtast den nye generelle kode endnu en gang, og bekræft med ENTER.
- Elektronikken har gemt den nye kode, når du ser "GOOD" på displayet.
- Du vil høre 2 korte bip

Den generelle kode blev programmeret.

Kapitel 2: Betjening i hoteltilstand

Særlige træk ved hotelversionen

Hvis værdiskabet skal betjenes i hotelversionen, kan dette ændres ved hjælp af den generelle kode. Døren skal være **åben** og boltene **forlænget**.

- Tryk på ENTER-tast.
- Indtast din generelle kode (fabriksindstilling 1-2-3-4-5-6-7-8) og bekræft med ENTER.
- "PASS 1" vil blive vist og tæller op i 10 sekunder. **Inden for dette tidsrum** skal du trykke på ENTER-tast igen.
- Indtast koden "16805" og bekræft ændringen med ENTER. "SET-05" vises i displayet. Du vil høre 2 korte bip

Skiftet til hoteltilstand lykkedes. Hvis døren nu står åben i mere end 5 minutter, slettes brugerkoden automatisk og skal programmeres igen.

Hvis du vil gå tilbage til normal tilstand, skal du fortsætte som angivet ovenfor og bruge koden "16800" på det relevante sted. "SET-00" vises i displayet, og brugerkoden er gyldig på ubestemt tid, også når døren er åben.

Mulige fejlmeddelelser (displayindikation)

CODE-ERROR	Forkert kodeindtastning
BLOCK	<ul style="list-style-type: none">• Boltene støder på en forhindring og kan ikke gå til slutningen• Elektronikken blev betjent uden at fjerne nødnøglen. > Fjern forhindringen og/eller nødnøglen og genstart processen.• Hvis fejlmeddelelsen gentager sig, skal du udskifte batterierne og genstarte processen med døren åben. Hvis fejlmeddelelsen vises igen, skal du kontakte den tekniske service.
LOW BATT	Batterierne er for svage
ERROR	<ul style="list-style-type: none">• Genstart processen.• Hvis fejlmeddelelsen gentager sig, skal du udskifte batterierne og genstarte processen med døren åben. Hvis fejlmeddelelsen vises igen, skal du kontakte den tekniske service

Udskiftning af batteri

Hvis displayet viser "LOW BATT", skal du udskifte batterierne hurtigst muligt.

Hvis batterierne allerede er afladet, og døren blev åbnet med nødnøglen, skal du sørge for at fjerne nødnøglen korrekt efter åbning, før du udskifter batterierne.

Fjern de to skruer på undersiden af låsens elektronik. Hertil skal du bruge Torx T8 skruetrækker. Den er inkluderet i leveringsomfanget.

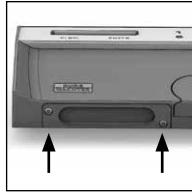

Lad dækslet glide ned og ud sammen med batterierne.

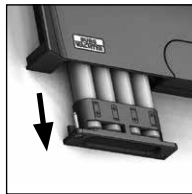

Fjern de gamle batterier, og bortskaf dem i henhold til oplysningerne om bortskaffelse under afsnittet "Bortskaffelse af apparatet".

Udskift batterierne med nye (4 x AA Mignon LR 6 alkaline). Sæt batterierne i batteriholderne i henhold til tegningerne (observer den korrekte polaritet). Brug almindelige batterier og ikke genopladelige batterier.



Skub dækslet samt batterierne ind i låsens elektronik igen, og skru dækslet på.

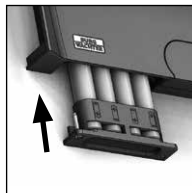

Garanti

BURG-WÄCHTER produkter fremstilles i overensstemmelse med den gældende tekniske standard på produktionstidspunktet og under overholdelse af vores kvalitetsstandarder. Garantien omfatter udelukkende mangler, som bevisligt skyldes fabriktions- eller materialefejl på tidspunktet for salget. Garantien ophører efter to år, yderligere krav er udelukket. Opståede mangler og skader, f.eks. på grund af transport, fejlbetjening, ukorrekt brug, slitage osv. er udelukkede fra garantien. Batterierne er ikke omfattet af garantien. Konstaterede mangler skal meddeles til din forhandler skriftligt, inkl. original dokumentation for købet og kort beskrivelse af fejlen. Efter kontrol inden for en rimelig periode træffer garantigiver afgørelse om en eventuel reparation eller en udskiftning.

OBS:

For at give dig et fejlfrit produkt af høj kvalitet og den bedst mulige hjælp i forbindelse med service eller reparation, skal du tage det fejlbehæftede eller defekte produkt med til forhandleren og fremvise denne sammen med den gyldige generelle kode og den originale købskvittering (eller kopi eller digitalt scan heraf).

Ved returnering som led i din fortrydelsesret skal alle apparatets dele desuden være ubeskadigede og befinde sig i fabriksindstillingen. Ved manglende overholdelse af dette bortfalder garantien.

Bortskaffelse af enheden

Du kan hjælpe med at mindske affald. Hvis du på noget tidspunkt har til hensigt at bortskaffe dette værdiskab, skal du huske, at mange af komponenterne i dette værdiskab er lavet af værdifulde materialer, som kan genbruges.



Vi gør opmærksom på, at affald af elektrisk og elektronisk udstyr og batterier ikke må bortskaffes sammen med almindeligt husholdningsaffald, men skal sorteres og afleveres separat. Spørg den ansvarlige myndighed i din by/din kommune, hvor der kan afleveres batterier og elektronisk affald.



Hermed erklærer BURG-WÄCHTER, at dette apparat opfylder direktiverne 2014/30/EU (EMC) og 2011/65/EU (RoHS).

EU-overensstemmelseserklæringen i sin helhed er tilgængelig på: <https://burg.biz/pages/eu-konformitaetserklaerung>

Sikkerhedsanbefaling

Rengør af og til tastaturets overflade med en mikrofiberklud (f.eks. brilleklud) for at fjerne eventuelle fingeraftryk på tastaturets overflade.

Vi tager forbehold for tryk- og opsætningsfejl samt tekniske ændringer.

Noter

Kuva

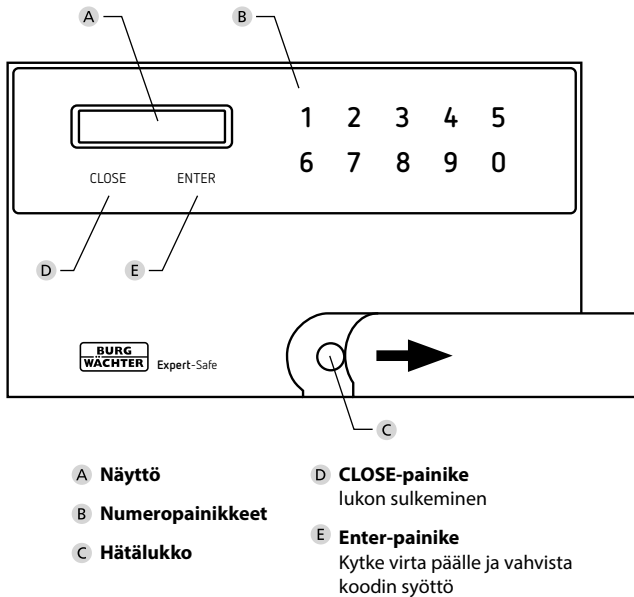

Esipuhe

Hyvä asiakas,

kiitos, että valitsit BURG-WÄCHTERin Expert-Safe-sarjan kassakaapin. Tämä kassakaappi on kehitetty ja valmistettu uusimpien teknisten mahdollisuuksien mukaan. Tämä sarja voi toimia vakio- ja hotellitilassa. Lisäksi kaikissa kassakaapeissa on integroitu mekaaninen hätälukko.

Tärkeää: Lue koko käyttöohje ennen ohjelmoinnin aloittamista.

Toivomme, että nautit uudesta Expert Safe kassakaapista. BURG-WÄCHTER-tiimisi

Hätäavaimen käyttö

Älä koskaan käytä elektroniikkaa hätäavaimen ollessa paikoillaan. Jos näin on tapahtunut, poista hätäavain ja paina "Close" (Sulje), kunnes kassakaappi on lukittu asianmukaisesti.

Huomioi paristojen vaihdossa:

Jos avasit oven hätäavaimella, varmista ennen pariston vaihtoa, että olet poistanut hätäavaimen asianmukaisesti. Käytä elektroniikkaa vain, kun hätäavain on poistettu asianmukaisesti.

Tärkeitä ohjeita

- Säilytä koodit ja hätäavaimet turvallisessa paikassa kassakaapin **ulkopuolella**. (Hätälukko sijaitsee näppäimistön alla, sivulle liukuvan kannen takana.)
- Yksinkertaisia, helposti arvattavia koodeja (esim. 1-2-3-4-5-6) ei tule käyttää missään olosuhteissa.
- Henkilötietoja (esim. syntymäpäivät) tai muita tietoja, jotka voidaan päätellä koodinhaltijan tiedoista, ei missään tapauksessa saa käyttää koodina.
- Jos kassakaappia ei aiota käyttää pitkään aikaan, poista paristot.
- Turvallisuussyistä käyttäjä- ja pääkoodin tehdasetukset tulee ehdottomasti muuttaa yksittäisiksi koodeiksi.
- Kassakaappi saavuttaa sille tarkoitetun suojaominnon vasta, kun se on kiinnitetty kiinteään rakennuksen osaan. Käytä mukana toimitettuja kiinnityspisteitä (seinässä ja/tai lattiassa) tarvittavan kiinteän yhteyden luomiseen. Palosuojaustoimintoa varten aseta kassakaappi sen takaisein suoraan kohti kiinteää rakennuksen osaa.
- Yhdessä BURG-WÄCHTER FB500-palosuojapussin kanssa enintään 15 minuutin palosuojaus paperiasiakirjoille 700 °C saakka (testattu BURG-WÄCHTER-laboratoriossa).
- Jos sinulla on kysyttävää tai ongelmia, ota yhteyttä myyjään.

Yleistä

Kassakaapin käyttöä varten on saatavilla yleinen koodi ja käyttäjäkoodi.

Yleinen koodi on aina 8-numeroinen. Käyttäjäkoodi voidaan valita 3–6-numeron pituisena.

Yleinen koodi: 1-2-3-4-5-6-7-8 (tehdasetus)

Käyttäjäkoodi: 1-6-8 (tehdasetus)

Tekniset tiedot

Estoajat:	Kun olet syöttänyt väärän koodin 3 kertaa: 5 minuuttia
Jännitesyöttö:	4x AA MIGNON LR6 ALKALINE
Sallitut ympäristöolosuhteet	-15°C /50°C+ suhteellinen kosteus korkeintaan 95 % (kondensoitumaton)

Merkkiäännet + näytön viesti

1x lyhyt	Painikkeen painamisen vahvistus. Aloita lukitusprosessi, lukitus on suoritettu onnistuneesti
2x lyhyt	Oikea syöttö. Aloita avaamisprosessi, käyttäjä-/yleinen koodi tallennettu
3x lyhyt	Väärä syöttö (CODE-ERROR)
8x lyhyt + "BLOCK"	Jos hätäavain on lukossa, ota se pois! Jos hätäavain ei ole paikallaan, poista kaikki oven esteet, jotta se voi sulkeutua kunnolla!
8x lyhyt + "ERROR"	Vaihda paristot ja aloita prosessi uudelleen ovi avattuna. Jos virheilmoitus tulee uudelleen näkyviin, ota yhteyttä tekniseen huoltoon

Käyttöönotto

- Irrota paristojen erotinliuska elektroniikan pohjassa olevasta paristolokerosta (katso kohtaa "Paristojen vaihto").
- Paina ENTER-painiketta.
- Syötä käyttäjäkoodi (tehdasetus: 1-6-8) ja vahvista painamalla ENTER.
- Kassakaappi voidaan nyt ohjelmoida yksilöllisesti.

Luku 1: Toiminta numerokoodilla

Avaa käyttäjäkoodilla

- Paina ENTER-painiketta.
- Syötä 3–6-numeroinen käyttäjäkoodi (tehdasasetus: 1-6-8) ja vahvista painamalla ENTER. Kuulet 2 lyhyttä merkkiääntä.

Ovi avautuu automaattisesti.

Jos kuulet 3 lyhyttä piippausta, on syötetty väärä koodi. Yritä uudelleen.

Sulkeminen

Paina ja pidä kassakaapin ovea. Ovi lukittuu automaattisesti, kun painat CLOSE-painiketta. Kuulet lyhyen merkkiäänen sulkemisprosessin lopussa, jolloin ovi on lukittu onnistuneesti.

Huomio: Jos salvat kohtaavat esteen eivätkä liiku loppuun saakka, kuuluu 8 lyhyttä merkkiääntä näytössä näkyy "BLOCK". Kassakaapia ei voi lukita. Jos tämä viesti tulee näkyviin ja hätävain on edelleen lukossa, poista avain! Jos hätävain ei ole lukossa, tarkista onko ovesa este ja tarvittaessa poista se, jotta ovi sulkeutuu kunnolla!

Toista prosessi myöhemmin.

Käyttäjäkoodin ohjelmointi

Oven on oltava auki ja pulttien on oltava **sisään vedettyinä**.

- Paina ENTER-painiketta.
- Syötä uusi käyttäjäkoodi (3 - enintään 6 numeroa) ja vahvista ENTER-painikkeella.
- Kuulet 2 merkkiääntä ja näytölle tulee ilmoitus "GOOD", kun elektroniikka on tallentanut uuden koodin.
- Paina CLOSE-painiketta.

Lukituspultit siirtyvät ulos. Käyttäjäkoodin ohjelmointi onnistui.

Väärät merkinnät

Suljettuna kassakaappi ei hyväksy väärä koodin syötteitä. Näissä tapauksissa näet näytössä "CODE-ERROR" ja kuulet 3 lyhyttä merkkiääntä. Kolmannella väärällä yrityksellä elektroniikka lukitsee kassakaapin 5 minuutiksi. Tämän ajan jälkeen kassakaappi voidaan avata yleiskoodilla tai oikealla käyttäjäkoodilla. Jos olet kirjoittanut väärän numeron, voit poistaa tämän merkinnän SULJE-painikkeella.

Avaa yleisellä koodilla

- Paina ENTER-painiketta.
- Syötä yleinen koodisi (tehdasasetus 1-2-3-4-5-6-7-8) ja vahvista painamalla ENTER.

Näytössä näkyy "PASS 1" ja laskuri laskee yhdestä kymmeneen sekuntia. Tämän ajan kuluttua kuulet kaksi lyhyttä merkkiääntä, ja ovi avautuu automaattisesti.

Huomio: Kun syötät yleiskoodia, viimeksi ohjelmoitu käyttäjäkoodi näytetään hetken ja poistetaan sitten. Käyttäjäkoodi on sitten ohjelmoitava uudelleen (katso "Käyttäjäkoodin ohjelmointi"). Ovi voidaan lukita vain, jos käyttäjäkoodi on ohjelmoitu.

Yleisen koodin ohjelmointi

Oven tulee olla auki ja pulttien **on oltava auki**.

- Paina ENTER-painiketta.
- Syötä yleinen koodisi (tehdasasetus 1-2-3-4-5-6-7-8) ja vahvista painamalla ENTER.
- "PASS 1" tulee näkyviin ja laskuri laskee yhdestä kymmeneen sekuntia. Paina **tämän ajan kuluessa** ENTER-painiketta uudelleen.
- Syötä nyt uusi yleinen koodi (8 numeroa) ja vahvista painamalla ENTER.
- Näytössä näkyy "REPEAT".
- Syötä uusi yleinen koodi toisen kerran ja vahvista painamalla ENTER.
- Elektroniikka on tallentanut uuden koodin, kun näytössä näkyy "GOOD".
- Kuulet 2 lyhyttä merkkiääntä

Yleinen koodi ohjelmoitiin onnistuneesti.

Kappale 2: Toiminta hotellitilassa

Hotelliversion erikoisominaisuudet

Jos kassakaappia on tarkoitus käyttää hotelliversiona, sitä voidaan muuttaa yleisellä koodilla. Oven tulee olla **auki** ja pulttien **on oltava auki**.

- Paina ENTER-painiketta.
- Syötä yleinen koodisi (tehdasasetus 1-2-3-4-5-6-7-8) ja vahvista painamalla ENTER.
- "PASS 1" tulee näkyviin ja laskuri laskee yhdestä kymmeneen sekuntia. Paina **tämän ajan kuluessa** ENTER-painiketta uudelleen.
- Syötä koodi "16805" ja vahvista muutos painamalla ENTER. "SET-05" ilmestyy näyttöön. Kuulet 2 lyhyttä merkkiääntä.

Vaihto hotellitilaan onnistui. Jos ovi jätetään nyt auki yli 5 minuutiksi, käyttäjäkoodi poistetaan automaattisesti ja se on ohjelmoitava uudelleen.

Jos haluat palata normaalitilaan, toimi yllä kuvatulla tavalla ja käytä koodia "16800" sopivassa kohdassa. Näyttöön tulee "SET-00" ja käyttäjäkoodi on voimassa toistaiseksi, vaikka ovi olisi auki.

Mahdolliset virheilmoitukset (näytöllä)

CODE-ERROR	Virheellinen koodin syöttö
BLOCK	<ul style="list-style-type: none">• Pultit kohtaavat esteen ja eivät liiku loppuun saakka• Elektroniikka toimi ilman hätävaimen irrotusta.<ul style="list-style-type: none">> Poista este ja/tai hätävain ja aloita prosessi uudelleen.• Jos virheilmoitus toistuu, vaihda paristot ja aloita prosessi uudelleen oven ollessa avoinna. Jos virheilmoitus tulee uudelleen näkyviin, ota yhteyttä tekniseen huoltoon.
LOW BATT	Akut liian heikot
ERROR	<ul style="list-style-type: none">• Aloita prosessi uudelleen.• Jos virheilmoitus toistuu, vaihda paristot ja aloita prosessi uudelleen oven ollessa avoinna. Jos virheilmoitus tulee uudelleen näkyviin, ota yhteyttä tekniseen huoltoon

Paristojen vaihto

Jos näytössä näkyy "LOW BATT", vaihda paristot mahdollisimman pian.

Jos paristot ovat jo tyhjentyneet ja ovi avattiin hätäavaimella, varmista ennen paristojen vaihtoa, että olet poistanut hätäavaimen asianmukaisesti avauksen jälkeen.

Irrota molemmat lukkoelektronikan alapuolella olevat ruuvit. Tarvitset siihen Torx T 8 -ruuvimeisselin. Tämä kuuluu toimitukseen.

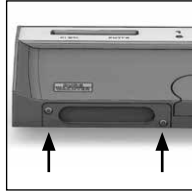

Liu'uta kansi ulospäin yhdessä paristojen kanssa.

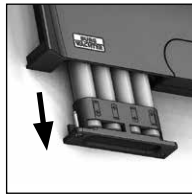

Poista vanhat paristot ja hävitä ne kohdassa "Laitteen hävittäminen" annettujen ohjeiden mukaan.

Vaihda paristot uusiin (4 x AA Mignon LR 6 alkaliparistot). Aseta paristot paristotelineisiin piirustusten mukaisesti (huomioi oikea napaisuus). Käytä merkkiparistoja, älä akkuja.

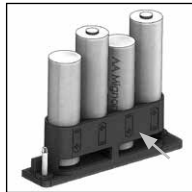

Työnnä kansi paristojen kanssa takaisin lukkoelektronikkaan ja ruuvaa se tiukasti kiinni.

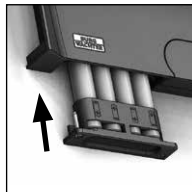

Takuu

BURG-WÄCHTER-tuotteet valmistetaan tuotannon ajankohtana voimassa olevien teknisten standardien mukaisesti ja omia laatuvaatimuksiamme noudattaen. Takuun piiriin kuuluvat yksinomaan puutteet, jotka todistetusti johtuvat ostohetkellä olemassa olevista valmistus- tai materiaalivirheistä. Takuu päättyy kahden vuoden kuluttua, eikä vaatimuksia hyväksytä sen jälkeen. Takuu ei kata esim. kuljetuksesta, virheikäytöstä, epäasianmukaisesta käytöstä, kulumisesta yms. syntyneitä puutteita ja vaurioita. Paristot eivät kuulu takuun piiriin. Ilmoitus havaituista puutteista on toimitettava kirjallisesti myyjälle, alkuperäinen ostotodistus ja lyhyt virheen kuvaus mukaan luettuna. Tarkastuksen jälkeen takuunantaja päättää asianmukaisen ajan kuluessa mahdollisesta korjauksesta tai vaihdosta.

Huomio:

Jotta voimme tarjota sinulle laadullisesti virheettömän ja laadukkaan tuotteen ja tarjota sinulle parasta mahdollista apua huollon tai korjauksen yhteydessä, vialliset laitteet on esitettävä jälleenmyyjällesi yhdessä voimassa olevan yleisen koodi yhdessä alkuperäisen ostokuitin (tai siitä digitaalisen skannatun kopion) kanssa.

Jos palautus tehdään peruutusosoikeutesi perusteella, myös kaikkien laitteen osien on oltava ehjiä ja tehdasasetuksissa. Laiminlyönti aiheuttaa takuun raukeamisen.

Laitteen hävittäminen

Auta meitä vähentämään kierrättämättömän jätteen määrää. Jos aiot joskus hävittää tämän kassakaapin, muista, että monet tämän kassakaapin osista on valmistettu arvokkaista materiaaleista, jotka voidaan kierrättää.



Huomautamme, että sähkö- ja elektronisia laitteita ja paristoja ei saa heittää pois kotitalousjätteenä, vaan ne on kerättävä erikseen. Ota selvää asuinkuntasi vastaavasta virastosta, missä lähin paristojen ja sähköromun keräyspaikka sijaitsee.



BURG-WÄCHTER ilmoittaa täten, että kyseinen laite vastaa direktiivien 2014/30/EU (EMC) ja 2011/65/EU (RoHS) vaatimuksia.

EU-vaatimustenmukaisuusvakuutuksen koko teksti on saatavilla internetissä:
<https://burg.biz/pages/eu-konformitaetserklaerung>

Turvallisuussuositus

Puhdista näppäimistön pinta ajoittain mikrokuituliinalla (esim. silmälasien puhdistusliinalla) ja poista näin mahdolliset sormenjäljet näppäimistön pinnalta.

Oikeus paino- tai typografiavirheisiin sekä teknisiin muutoksiin pidätetään.

Muistiinpanoja

Figur

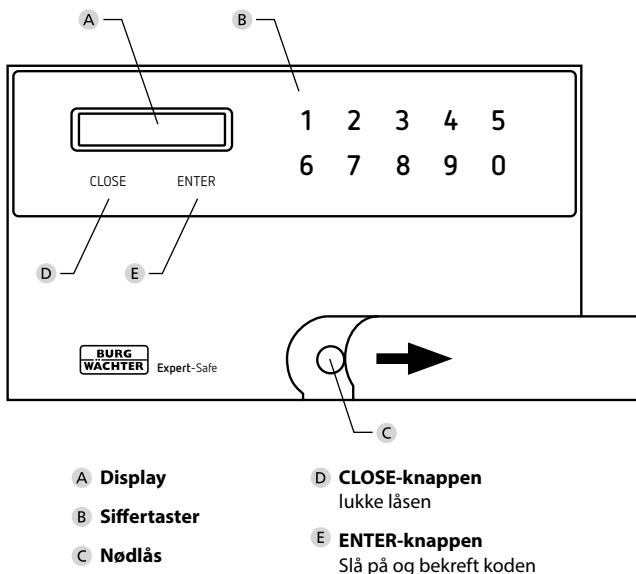

Forord

Kjære kunde,

takk for at du valgte en safe fra Expert-Safe-serien fra BURG-WÄCHTER. Denne safen ble utviklet og produsert i henhold til de nyeste tekniske mulighetene. Denne serien kan fungere i standard- og hotellmodus. I tillegg har alle safer en integrert mekanisk nødlås.

Viktig: Les hele bruksanvisningen før du begynner å programmere.

Vi håper du liker den nye Expert-Safe hvelv.
 Ditt BURG-WÄCHTER team

Nødlåsbetjening

Betjen aldri elektronikken med innsatt nødnøkkel. Hvis dette har skjedd, fjerner du nødnøkkelen og trykker på «Close» til safen er ordentlig låst.

Vennligst merk følgende ved batteribytte:

Hvis du har åpnet døren med nødnøkkelen, sørg for at nødnøkkelen er fjernet før du bytter batteri. Betjen kun elektronikken når nødnøkkelen er fjernet på riktig måte.

Viktige anvisninger

- Oppbevar kodene og nødnøkklene på et trygt sted **utenfor** hvelvet. (Nødlåsen befinner seg under tastaturet, bak dekselet som kan skyves til siden).
- Enkle koder som er lette å gjette (f.eks. 1-2-3-4-5-6) bør ikke brukes under noen omstendigheter.
- Personopplysninger (f.eks. fødselsdager) eller andre data som kan utledes av kjennskap til kodeinnehaveren skal under ingen omstendigheter brukes som en kode.
- Hvis safen ikke skal brukes over en lengre periode, vennligst ta ut batteriene.
- Av sikkerhetsgrunner bør fabrikkinnstillingene til bruker- og masterkoden definitivt endres til individuelle koder.
- Safen oppnår sin tiltenkte beskyttelsesfunksjon først etter at den er festet til en solid del av bygningen. Bruk de medfølgende forankringspunktene (på veggen og/eller gulvet) for å skape den nødvendige permanente forbindelsen. For å sikre brannbeskyttelsesfunksjonen, plasser safen direkte på baksiden av en massiv bygningsdel.
- I kombinasjon med BURG-WÄCHTER brannbeskyttelsesposen FB500, får du opptil 15 minutters brannbeskyttelse for papirdokumenter ved opptil 700°C (testet i BURG-WÄCHTER-laboratoriet).
- Hvis du har spørsmål eller problemer, vennligst kontakt din forhandler.

Generelt

En generell kode og en brukerkode er tilgjengelig for bruk av safen.

Den generelle koden er alltid 8 sifre.
 Brukerkoden kan velges med 3 til 6 sifre.

Generell kode: 1-2-3-4-5-6-7-8 (fabrikkinnstilling)

Brukerkode: 1-6-8 (fabrikkinnstilling)

Tekniske data

Sperretider:	Etter å ha tastet feil kode 3 ganger: 5 minutter
Strømforsyning:	4x AA MIGNON LR6 ALKALISK
Tillatte omgivelsesbetingelser	-15 °C / 50 °C / opptil 95 % relativ luftfuktighet (uten kondens)

Signaltoner + visning på displayet

1x kort	Tastebekreftelse. Start låseprosess, låseprosess vellykket fullført
2x kort	Riktig input. Start åpningsprosedyre, User/ generell kode lagret
3x kort	Feil input (CODE-ERROR)
8x kort + «BLOCK»	Hvis nødnøkkelen sitter i låsen, vennligst fjern den! Hvis nødnøkkelen ikke er satt inn, må du fjerne eventuelle hindringer i døren, slik at den kan stenges ordentlig!
8x kort + «ERROR»	Bytt ut batteriene og start prosessen på nytt, med døren åpen. Ved gjentatt feilmelding, kontakt teknisk service

Ta safen i bruk

- Fjern batteriskillestripen fra batterirommet på undersiden av elektronikken (se avsnitt «Batteribytte»).
- Trykk på ENTER-knappen.
- Skriv inn brukerkoden (fabrikkinnstilling: 1-6-8) og bekreft med ENTER.
- Safen kan nå programmeres individuelt.

Kapittel 1: Drift med numerisk kode

Åpne med brukerkoden

- Trykk på ENTER-knappen.
- Tast inn den 3 til 6-sifrede brukerkoden (fabrikkinstilling: 1-6-8) og bekreft med ENTER. Du vil høre 2 korte pip.

Døren åpnes automatisk.

Hvis du hører 3 korte pip, har du tastet inn feil kode.

Vær så snill, prøv på nytt.

Lukk

Skyv og hold hvelvdøren. Døren låses automatisk når du trykker på CLOSE-knappen. Du hører en kort signaltone ved slutten av låseprosessen, og døren er forsvarlig låst.

OBS: Hvis boltene støter på en hindring og ikke kan strekkes helt til enden, vil du høre 8 korte signaltoner og se «BLOCK» i displayet. Hvelvet kan ikke låses. Hvis denne meldingen vises og nødnøkkelen fortsatt sitter i låsen, må du ta den ut! Hvis nødnøkkelen ikke er i låsen, sjekk, om det er en hindring i døren, og fjern den eventuelt slik at den kan lukke ordentlig!

Vennligst gjenta prosessen deretter.

Programmering av brukerkoden

Døren må være åpen og boltene må **trekkes inn**.

- Trykk på ENTER-knappen.
- Tast inn den nye brukerkoden (3 til maks. 6 sifre) og bekreft med ENTER-knappen.
- Du hører 2 pip og meldingen «GOOD» vises på skjermen. Elektronikken har lagret den nye koden.
- Trykk på CLOSE-knappen.

Låseboltene beveger seg ut. Brukerkoden er programmert.

Feil oppføringer

Når den er lukket, vil ikke safen godta feil kodeoppføringer. I disse tilfellene vil du se «CODE-ERROR» på displayet og du vil høre 3 korte signaltoner. Ved tredje feil forsøk låser elektronikken safen i 5 minutter. Etter dette tidspunktet kan safen åpnes med den generelle koden eller riktig brukerkode. Hvis du har skrevet feil siffer, kan du slette denne oppføringen med CLOSE-knappen.

Åpne med generell kode

- Trykk på ENTER-knappen.
- Skriv inn din generelle kode (fabrikkinstilling 1-2-3-4-5-6-7-8) og bekreft med ENTER.

Displayet viser «PASS 1» og teller opp med 10 sekunder.

Etter at denne tiden er utløpt, høres to korte signaltoner, og døren åpnes automatisk.

OBS: Når du taster inn den generelle koden, vises den sist programmerte brukerkoden kort og deretter slettes. Brukerkoden må da omprogrammeres (se «Programmering av brukerkode»). Døren lar seg kun låse, hvis en brukerkode er programmert.

Programmering av den generelle koden

Døren må være åpen og boltene **forlenget**.

- Trykk på ENTER-knappen.
- Skriv inn den generelle kode (fabrikkinstilling 1-2-3-4-5-6-7-8) og bekreft med ENTER.
- «PASS 1» vises og teller opp 10 sekunder.
Innen denne tiden trykker du på ENTER-knappen igjen.
- Tast nå inn den nye generelle koden (8 sifre) og bekreft med ENTER.
- «REPEAT» vises i displayet.
- Tast inn den nye generelle koden en gang til og bekreft med ENTER.
- Elektronikken har lagret den nye koden når du ser «GOOD» på displayet.
- Du vil høre 2 korte pip

Den generelle koden ble programmert.

Kapittel 2: Drift i hotellmodus

Spesialtrekk ved hotellversjonen

Dersom safen skal betjenes i hotellversjon, kan dette endres ved hjelp av den generelle koden. Døren må være **åpen** og boltene **forlenget**.

- Trykk på ENTER-knappen.
- Skriv inn din generelle kode (fabrikkinstilling 1-2-3-4-5-6-7-8) og bekreft med ENTER.
- «PASS 1» vises og teller opp 10 sekunder.
Innen denne tiden trykker du på ENTER-knappen igjen.
- Tast inn koden «16805» og bekreft endringen med ENTER. «SET-05» vises i displayet. Du vil høre 2 korte pip

Bytte til hotellmodus var vellykket. Hvis døren nå står åpen i mer enn 5 minutter, slettes brukerkoden automatisk og må programmeres på nytt.

Hvis du vil gå tilbake til normal modus, fortsett som angitt ovenfor og bruk koden «16800» på det aktuelle punktet. «SET-00» vises i displayet og brukerkoden er gyldig på ubestemt tid, også når døren er åpen.

Mulige feilmeldinger (visningsindikasjon)

CODE-ERROR	Feil kodeinntasting
BLOCK	<ul style="list-style-type: none">• Boltene møter en hindring og kan ikke gå til slutten• Elektronikken ble betjent uten å fjerne nødnøkkelen. > Fjern hindringen og/eller nødnøkkelen og start prosessen på nytt.• Hvis feilmeldingen gjentas, bytt ut batteriene og start prosessen på nytt med døren åpen. Ved gjentatt feilmelding, kontakt teknisk service.
LOW BATT	Batteriene er for svake
ERROR	<ul style="list-style-type: none">• Start prosessen på nytt.• Hvis feilmeldingen gjentas, bytt ut batteriene og start prosessen på nytt med døren åpen. Ved gjentatt feilmelding, kontakt teknisk service

Bytte av batteri

Hvis displayet viser «LOW BATT», skift ut batteriene så snart som mulig.

Hvis batteriene allerede er utladet og døren ble åpnet med nødnøkkelen, sørg for at nødnøkkelen er fjernet på riktig måte etter åpningen før du bytter batteriene.

Fjern begge skruene på undersiden av låselektronikken. Til dette trenger du en torx-skrutrekker i størrelse T8. Den følger med i leveransen.

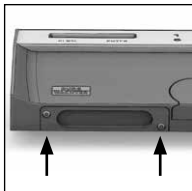

La lokket gli ut nedover sammen med batteriene.

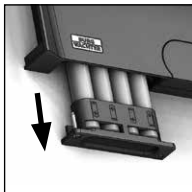

Fjern de gamle batteriene og avhend dem i henhold til avhendingsinstruksene i avsnittet «Avhending av enheten».

Skift ut batteriene med nye (4 x AA Mignon LR 6 alkaliske). Sett inn batteriene i batteriholderne i henhold til tegningene (følg riktig polaritet). Ikke bruk oppladbare batterier.

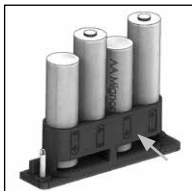

Skyv lokket og batteriene inn i låselektronikken igjen, og skru det fast.

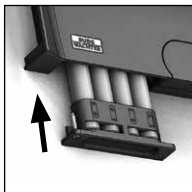

Garanti

BURG-WÄCHTER-produktene produseres i tråd med den tekniske kunnskap som finnes på produksjonstidspunktet og i henhold til anerkjente kvalitetsstandarder. Garantien omfatter utelukkende mangler som beviselig kan tilbakeføres til feil på materialer eller tilvirkning på tidspunktet produktet ble kjøpt. Garantien avsluttes etter to år, og ytterligere krav er utelukket. Garantien opphører etter to år; krav utover dette utelukkes. Feil og mangler som oppstår i forbindelse med transport, feil betjening eller bruk til feil formål, slitasje osv. dekkes ikke av garantien. Batteriene omfattes ikke av garantien. Feil og mangler meddeles skriftlig sammen med den originale kvitteringen og en kort beskrivelse av feilen til forhandleren der produktet ble kjøpt. Etter kontroll vil garantiansvarlig innen rimelig tid bestemme hvorvidt produktet skal repareres eller byttes ut.

OBS:

For å kunne levere et produkt av høy kvalitet og for å kunne gi deg best mulig hjelp i forbindelse med service eller reparasjon, er det nødvendig å levere defekte enheter med gyldig generell kode til din forhandler sammen med det originale kjøpsbeviset (eller en kopi eller digital skanning av dette).

Ved retur basert på din kanselleringsrett, må alle deler av enheten også være uskadet og med fabrikkinnstillinger. Hvis dette ikke overholdes, gjøres garantien ugyldig.

Avhending av enheten

Hjelp oss å forhindre avfall. Hvis du på noe tidspunkt har tenkt å kaste denne safen, husk at mange av komponentene i denne enheten er laget av verdifulle materialer som kan resirkuleres.



Vi gjør oppmerksom på at merket elektrisk og elektronisk utstyr og batterier ikke skal kastes som vanlig husholdningsavfall, men må leveres inn separat for sortering. Informer deg hos myndighetene i byen/kommunen om hvor du finner et retursted for elektronisk avfall.



Herved erklærer BURG-WÄCHTER at dette produktet oppfyller kravene i direktivene 2014/30/EU og 2011/65/EU (RoHS).

Den fullstendige teksten til EU-samsvarserklæringen er tilgjengelig under internett-adressen:
<https://burg.biz/pages/eu-konformitaetserklaerung>

Sikkerhetsanbefaling

Vennligst rengjør tastaturbetjeningsflaten fra tid til annen med en mikrofiberklut (f.eks. en rengjøringsklut for briller) for å fjerne eventuelle fingeravtrykk på tastaturoverflaten.

Det tas forbehold om trykkfeil og typografiske feil samt tekniske endringer.

Merknader

Illustration

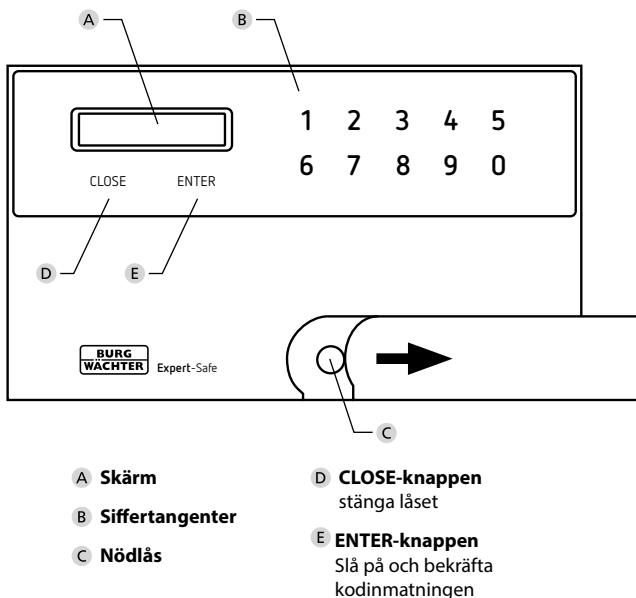

Förord

Kära kund,
Kära kund,

tack för att du valt ett kassaskåp från Expert-Safe-serien från BURG-WÄCHTER. Detta kassaskåp har utvecklats och producerats enligt de senaste tekniska möjligheterna. Denna serie kan fungera i standard- och hotelläge. Dessutom har alla kassaskåp ett integrerat mekaniskt nödlås.

Viktigt: Läs hela bruksanvisningen innan du börjar programmera.

Vi hoppas att du kommer att trivas med din nya Expert-Safe kassaskåp. Din BURG-WÄCHTER

Nödlåsdrift

Använd aldrig elektroniken med nödnyckeln isatt. Om detta har inträffat, ta bort nödnyckeln och tryck på "Stäng" tills kassaskåpet är ordentligt låst.

När du byter batteri, vänligen observera:

Om du har öppnat dörren med nödnyckeln, säkerställ att du har tagit bort nödnyckeln ordentligt innan du byter batteri. Använd endast elektroniken om nödnyckeln har tagits bort ordentligt.

Tekniska parametrar

- Förvara koderna och nödnycklarna på en säker plats **utanför** valvet. (Nödlåset är placerat under knappsatsen, bakom det lateralt skjutbara locket).
- Enkla koder som är lätta att gissa (t.ex. 1-2-3-4-5-6) ska inte användas under några omständigheter.
- Personuppgifter (t.ex. födelsedagar) eller andra uppgifter som kan härledas från kännedom om kodinnehavaren ska under inga omständigheter användas som kod.
- Om kassaskåpet inte ska användas under en längre tid, ta ur batterierna.
- Av säkerhetsskäl bör fabriksinställningarna för användar- och huvudkoden definitivt ändras till individuella koder.
- Skåpet uppnår sin avsedda skyddsfunktion först efter att det har fästs på en fast del av byggnaden. Använd de medföljande förankringspunkterna (på väggen och/eller golvet) för att skapa den nödvändiga permanenta anslutningen. För brandskyddsfunktionen, placera kassaskåpet direkt på baksidan av en fast del av byggnaden.
- I kombination med BURG-WÄCHTER brandskyddspåse FB500 får du upp till 15 minuters brandskydd för pappersdokument vid upp till 700°C (testad i BURG-WÄCHTER laboratoriet).
- Kontakta din återförsäljare om du har några frågor eller problem.

Allmänt

En allmän kod och en användarkod finns tillgängliga för att använda kassaskåpet.

Den allmänna koden är alltid 8 siffror.
Användarkoden kan väljas med 3 till 6 siffror.

Allmän kod: 1-2-3-4-5-6-7-8 (fabriksinställning)

Användarkod: 1-6-8 (fabriksinställning)

Teknisk data

Spärrtider:	Efter att ha angett fel kod 3 gånger: 5 minuter
Spänningsförsörjning:	4x AA MIGNON LR6 ALKALINE
Tillåtna miljöförhållanden	-15 °C+ 50 °C relativ luftfuktighet (icke-kondenserande)

Signal + Indikering på skärmen

1x kort	Tangentbekräftelse. Starta låsningsprocessen, låsningsprocessen slutfördes framgångsrikt
2x kort	Rätt input. Start av öppningsprocessen, användar-/generell kod sparad
3x kort	Fel input (CODE-ERROR)
8x kort + "BLOCK"	Om nödnyckeln är i låset, ta bort den! Om nödnyckeln inte är isatt, ta bort eventuella hinder i dörren så att den kan stängas ordentligt!
8x kort + "ERROR"	Byt ut batterierna och starta om processen när dörren är öppen. Om du får ett annat felmeddelande, kontakta teknisk support

Idrifttagning

- Ta bort batteridelaren från batterifacket på undersidan av elektroniken (se avsnittet "Byta batteri").
- Tryck på ENTER-knappen.
- Ange användarkoden (fabriksinställning: 1-6-8) och bekräfta med ENTER.
- Skåpet kan nu programmeras individuellt.

Kapitel 1: Drift med numerisk kod

Öppna med användarkoden

- Tryck på ENTER-knappen.
- Ange den 3 till 6-siffriga användarkoden (fabriksinställning: 1-6-8) och bekräfta med ENTER. Du kommer att höra 2 korta pip.

Dörren öppnas automatiskt.

Om du hör 3 korta pip har en felaktig kod angetts.

Var god försök igen.

Stäng

Tryck och håll valvdörren. Dörren låses automatiskt när du trycker på CLOSE-knappen. Du kommer att höra ett kort pip i slutet av stängningsprocessen, dörren är låst.

Fara: Om spärrarna stöter på ett hinder och inte kan sträcka sig till slutet kommer du att höra 8 korta pip och se "BLOCK" i displayen. Valvet kan inte låsas. Om detta meddelande visas och nödnyckeln fortfarande är i låset, ta bort den! Om nödnyckeln inte sitter i låset, kontrollera om det finns något hinder i dörren och vid behov ta bort den så att den kan stänga ordentligt!

Upprepa processen efteråt.

Programmering av användarkoden

Dörren måste vara öppen och bultarna måste vara **indragna**.

- Tryck på ENTER-knappen.
- Ange den nya användarkoden (3 till max. 6 siffror) och bekräfta med ENTER-knappen.
- Du hör 2 ljud och meddelandet "BRA" visas på skärmen, det betyder att elektroniken har sparat den nya koden.
- Tryck på CLOSE-knappen.

Lås-bultarna går ut. Användarkoden har programmerats.

Felaktiga inmatningar

När kassaskåpet är stängt accepterar inte felaktig kodinmatning. I dessa fall kommer du att se "CODE-ERROR" på displayen och du kommer att höra 3 korta signaltoner. Vid tredje felförsöket låser elektroniken kassaskåpet i 5 minuter. Efter denna tid kan kassaskåpet öppnas med den allmänna koden eller rätt användarkod. Om du har skrivit fel siffra kan du radera denna post med knappen CLOSE.

Öppna med allmän kod

- Tryck på ENTER-knappen.
- Ange din allmänna kod (fabriksinställning 1-2-3-4-5-6-7-8) och bekräfta med ENTER.

Displayen visar "PASS 1" och räknar upp med 10 sekunder. Efter denna tid hörs två korta pip, dörren öppnas automatiskt.

Fara: Vid inmatning av den allmänna koden visas den senast programmerade användarkoden kort och raderas sedan. Användarkoden måste sedan programmeras om (se "Programmering av användarkod").

Dörren kan endast låsas om en användarkod är programmerad.

Programmering av den allmänna koden

Dörren måste vara öppen och bultarna **utdragna**.

- Tryck på ENTER-knappen.
- Ange din allmänna kod (fabriksinställning 1-2-3-4-5-6-7-8) och bekräfta med ENTER.
- "PASS 1" kommer att visas och räknas upp i 10 sekunder. **Inom denna tid** trycker du på ENTER-knappen igen.
- Ange nu den nya allmänna koden (8 siffror) och bekräfta med ENTER.
- "REPEAT" visas på displayen.
- Ange den nya allmänna koden en andra gång och bekräfta med ENTER.
- Elektroniken har sparat den nya koden när du ser "BRA" på displayen.
- Du kommer att höra 2 korta pip

Den allmänna koden programmerades framgångsrikt.

Kapitel 2: Drift i hotellläge

Specialfunktioner för hotellversionen

Om kassaskåpet ska användas i hotellversionen kan detta ändras med den allmänna koden. Dörren måste vara **öppen** och bultarna **utdragna**.

- Tryck på ENTER-knappen.
- Ange din allmänna kod (fabriksinställning 1-2-3-4-5-6-7-8) och bekräfta med ENTER.
- "PASS 1" kommer att visas och räknas upp i 10 sekunder. **Inom denna tid** trycker du på ENTER-knappen igen.
- Ange koden "16805" och bekräfta ändringen med ENTER. "SET-05" visas på displayen. Du kommer att höra 2 korta pip

Bytet till hotellläge lyckades. Om dörren nu lämnas öppen i mer än 5 minuter raderas användarkoden automatiskt och måste programmeras igen.

Om du vill gå tillbaka till normalt läge, fortsätt enligt ovan och använd koden "16800" vid lämplig punkt. "SET-00" visas i displayen och användarkoden är giltig på obestämd tid, även när dörren är öppen.

Möjliga felmeddelanden (Displayindikation)

CODE-ERROR	Felaktig kodinmatning
BLOCK	<ul style="list-style-type: none">• Bultarna stöter på ett hinder och kan inte gå till slutet• Elektroniken manövrerades utan att nödnyckeln togs bort. > Ta bort hindret och/eller nödnyckeln och starta om processen.• Om felmeddelandet upprepas, byt batterierna och starta om processen med dörren öppen. Om du får ett annat felmeddelande, kontakta teknisk support.
LOW BATT	Batterierna är för svaga
ERROR	<ul style="list-style-type: none">• Starta om processen.• Om felmeddelandet upprepas, byt batterierna och starta om processen med dörren öppen. Om du får ett annat felmeddelande, kontakta teknisk support

Byte av batteri

Om displayen visar "LOW BATT", vänligen byt ut batterierna omedelbart.

Om batterierna redan är urladdade och dörren har öppnats med nödnyckeln, se till att du har tagit bort nödnyckeln ordentligt efter att ha öppnat den innan du byter batterier.

Avlägsna de båda sidorna på låselektronikens undersida. För ändamålet behöver du en Torx T 8 skruvmejsel. Den ingår i leveransen.

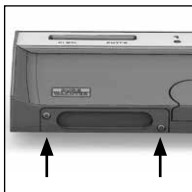

Låt locket och batterierna glida ut nedåt.

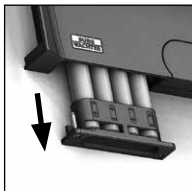

Avlägsna de gamla batterierna och bortskaffa dem enligt informationen i avsnittet "Kassering av enheten".

Byt ut batterierna mot nya (4 x AA Mignon LR 6 alkaliska). Sätt i batterierna i batterihållarna enligt ritningarna (beakta korrekt polaritet). Använd märkesbatterier och inga laddningsbara batterier.

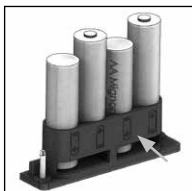

Skjut in locket och batterierna i låselektroniken igen och skruva fast det.

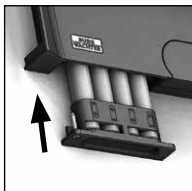

Garanti

BURG-WÄCHTER-produkter tillverkas i enlighet med de vid tillverkningen gängse tekniska standarderna och under det att vår kvalitetsstandard följs. Garantin gäller uteslutande brister som bevisligen är tillverknings- eller materialfel som fanns vid inköpstillfället. Garantin upphör efter två år, ytterligare anspråk är uteslutna. Garantin upphör efter två år, ytterligare krav är uteslutna. Fel och skador orsakade av t.ex. transport, felaktig manövrering, felaktig användning, slitage etc. är undantagna från garantin. Batterierna är uteslutna från garantin. Konstaterade defekter måste lämnas in skriftligen, inklusive det ursprungliga inköpsbeviset och en kort beskrivning av defekten, till din säljare. Efter verifiering, inom rimlig tid, kommer garantileverantören att besluta om eventuell reparation eller byte.

Fara:

För att förse dig med en kvalitativt felfri och högkvalitativ produkt och för att ge dig bästa möjliga hjälp vid service eller reparationer, är det nödvändigt att felaktiga eller defekta apparater presenteras för din återförsäljare tillsammans med gällande allmän kod och det ursprungliga inköpskvittot (eller en kopia eller digital skanning därav).

Vid returerna på grund av din ångerrätt ska alla delar av enheten vara oskadade och i fabriksinställningarna. Vid nonchalering upphör garantin att gälla.

Kassering av enheten

Hjälptill att undvika slöseri. Om du någon gång tänker kassera detta kassaskåp, kom ihåg att många av komponenterna i detta kassaskåp är tillverkade av värdefulla material som kan återvinnas.



Vi vill betona att elektrisk och elektronisk utrustning som är märkt på detta vis, samt batterier, inte får slängas med hushållssopor, utan måste tas om hand. Informera dig om samlingsställen för elavfall och batterier hos den myndighet som ansvarar för detta i din stad eller kommun.



BURG-WÄCHTER förklarar härmed att föreliggande enhet uppfyller kraven i direktiv 2014/30/EU, (EMC), och 2011/65/EU (RoHS).

Hela texten till EU-försäkran om överensstämmelse återfinns på följande adress:
<https://burg.biz/pages/eu-konformitaetserklaerung>

Säkerhetsrekommendation

Rengör då och då knappsatsen med en mikrofibertrasa (t.ex. glasögonputsduk) för att avlägsna eventuella fingeravtryck på dess yta.

Tryck- och rättskrivningsfel samt tekniska ändringar förbehållna.

Notiser

Ilustracja

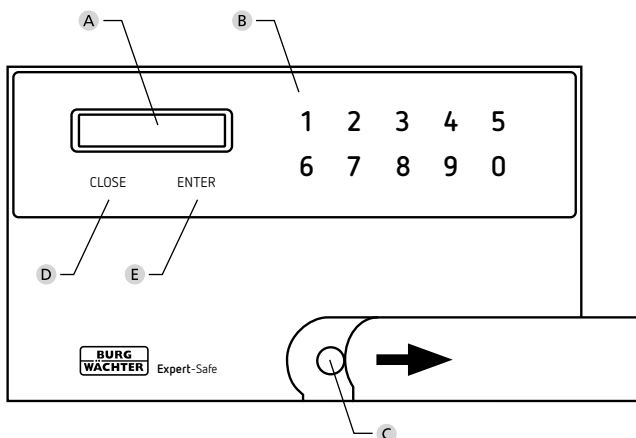

- A Wyświetlacz**
- B Przyciski numeryczne**
- C Zamek awaryjny**
- D Przycisk CLOSE**
Zamykanie zamka
- E Przycisk ENTER**
Włączanie i zatwierdzanie wprowadzonego kodu

Przedmowa

Drogi Nabywco!

Dziękujemy za wybranie sejfów z serii Expert-Safe firmy BURG-WÄCHTER. Ten sejf został opracowany i wyprodukowany z wykorzystaniem najnowszych możliwości technicznych. Ta seria może być obsługiwana w trybie standardowym i hotelowym. Dodatkowo wszystkie sejfy posiadają zintegrowany mechaniczny zamek awaryjny.

Ważne: Przed przystąpieniem do programowania prosimy o zapoznanie się z całą instrukcją obsługi.

Życzymy satysfakcji z użytkowania nowego sejfów Expert-Safe.
Zespół BURG-WÄCHTER

Obsługa zamka awaryjnego

Nigdy nie należy obsługiwać elektroniki z włożonym kluczem awaryjnym. Jeśli jednak tak się stało, proszę wyjąć klucz awaryjny i nacisnąć „Close”, aż do prawidłowego zamknięcia sejfów.

Uwaga przy wymianie baterii:

Jeśli do otwarcia drzwi użyto klucza awaryjnego, przed wymianą baterii należy upewnić się, że klucz awaryjny został prawidłowo wyjęty. Elektronikę można obsługiwać tylko po prawidłowym wyjęciu klucza awaryjnego.

Ważne zalecenia

- Kody i klucze awaryjne należy przechowywać w bezpiecznym miejscu **poza** sejfem. (Zamek awaryjny znajduje się pod klawiaturą, za przesuwaną na bok osłoną).
 - W żadnym wypadku nie należy używać prostych kodów, które są łatwe do odgadnięcia (np. 1-2-3-4-5-6).
 - Jako kodu nie należy pod żadnym pozorem używać danych osobowych (np. daty urodzenia) lub innych danych, które można odgadnąć na podstawie posiadanej wiedzy o właścicielu kodu.
 - Jeżeli sejf nie będzie używany przez dłuższy czas, należy wyjąć z niego baterie.
 - Ze względów bezpieczeństwa należy bezwzględnie zmienić fabryczne ustawienia kodu użytkownika i kodu administratora na kody indywidualne.
 - Sejf uzyskuje swoją funkcję ochronną dopiero po jego zamocowaniu do litej części budynku. Proszę użyć przewidzianych punktów kotwienia (na ścianie i/lub w podłodze), aby zapewnić niezbędne trwałe połączenie. Aby zapewnić funkcję ochrony przeciwpożarowej, sejf należy umieścić tylną stroną bezpośrednio przy masywnej części budynku.
- W połączeniu z torbą ogniochronną BURG-WÄCHTER FB500 uzyskujesz do 15 minut ochrony przed ogniem dokumentów papierowych w temperaturze do 700° C (testowane w laboratorium BURG-WÄCHTER).
- W przypadku jakichkolwiek pytań lub problemów proszę skontaktować się ze sprzedawcą.

Informacje ogólne

Do obsługi sejfów dostępny jest kod administratora i kod użytkownika.

Kod administratora ma zawsze 8 cyfr.
Kod użytkownika można utworzyć wybierając od 3 do 6 cyfr.

Kod administratora: 1-2-3-4-5-6-7-8 (ustawienie fabryczne)

Kod użytkownika: 1-6-8 (ustawienie fabryczne)

Dane techniczne

Czas trwania blokady:	Po trzykrotnym wpisaniu błędnego kodu: 5 minut
Zasilanie:	4x AA MIGNON LR6 ALKALINE
Dopuszczalne warunki otoczenia	-15°C do + 50°C do 95% wzgl. wilgotności powietrza (bez kondensacji)

Sygnały dźwiękowe + komunikat na wyświetlaczu

1x krótki	Potwierdzenie przycisku. Rozpoczęcie procesu ryglowania, proces ryglowania zakończony pomyślnie
2x krótki	Wprowadzenie prawidłowego kodu. Rozpoczęcie procesu otwierania, kod użytkownika/kod administratora został zapisany
3x krótki	Wprowadzenie błędnego kodu (CODE-ERROR)
8x krótki + „BLOCK”	Jeśli w zamku znajduje się klucz awaryjny, należy go wyjąć! Jeśli w zamku nie ma klucza awaryjnego, usunąć ewentualne przeszkody w drzwiach, aby umożliwić ich prawidłowe zamknięcie!
8x krótki + „ERROR”	Wymienić baterie i ponownie uruchomić proces przy otwartych drzwiach. Jeśli komunikat o błędzie pojawi się ponownie, proszę skontaktować się z serwisem technicznym

Uruchomienie

- Usunąć pasek oddzielający baterie z komory baterii na spodzie modułu elektroniki (patrz rozdział „Wymiana baterii”).
- Naciśnij przycisk ENTER.
- Wprowadź kod użytkownika (ustawienie fabryczne: 1-6-8) i potwierdź przyciskiem ENTER.
- Teraz można indywidualnie zaprogramować sejf.

Rozdział 1: Obsługa za pomocą kodu numerycznego

Otwieranie za pomocą kodu użytkownika

- Naciśnij przycisk ENTER.
- Wprowadź kod użytkownika o długości od 3 do 6 cyfr (ustawienie fabryczne: 1-6-8) i potwierdź przyciskiem ENTER. Usłyszysz 2 krótkie sygnały dźwiękowe.

Drzwi otwierają się automatycznie.

3 krótkie sygnały dźwiękowe oznaczają, że wprowadzony kod jest nieprawidłowy. Proszę spróbować ponownie.

Zamykanie

Docisnij i przytrzymaj drzwi sejf. Drzwi blokują się automatycznie po naciśnięciu przycisku CLOSE. Na końcu procesu zamykania rozlega się krótki sygnał dźwiękowy, drzwi zostały pomyślnie zamknięte.

Uwaga: Jeżeli rygle napotkają przeszkodę i nie będą mogły wysunąć się do końca, usłyszysz 8 krótkich sygnałów dźwiękowych, a na wyświetlaczu pojawi się komunikat „BLOCK”. Nie można zamknąć sejf.

Jeśli pojawi się ten komunikat, a klucz awaryjny nadal znajduje się w zamku, należy go wyjąć! Jeśli w zamku nie ma klucza awaryjnego, proszę sprawdzić, czy w drzwiach nie ma przeszkody i w razie potrzeby usunąć ją, aby drzwi mogły się prawidłowo zamknąć!

Następnie powtórzyć proces.

Programowanie kodu użytkownika

Drzwi muszą być otwarte, a rygle **wsunięte**.

- Naciśnij przycisk ENTER.
- Wprowadź nowy kodu użytkownika (od 3 do maks. 6 cyfr) i zatwierdź przyciskiem ENTER.
- Rozlegają się 2 sygnały dźwiękowe, a na wyświetlaczu pojawia się komunikat „GOOD”, elektronika zapisała nowy kod.
- Naciśnij przycisk CLOSE.

Rygle blokujące wysuwają się. Kod użytkownika został pomyślnie zaprogramowany.

Wprowadzenie błędnego kodu

Po zamknięciu sejf nie przyjmuje błędnych wpisów kodów. W takich przypadkach na wyświetlaczu pojawi się komunikat „CODE-ERROR” i rozlegną się 3 krótkie sygnały dźwiękowe. Po trzeciej nieudanej próbie elektronika blokuje sejf na 5 minut. Po tym czasie sejf można otworzyć kodem administratora lub poprawnym kodem użytkownika. Jeśli wpisałeś błędną cyfrę, możesz usunąć ten wpis przyciskiem CLOSE.

Otwieranie za pomocą kodu administratora

- Naciśnij przycisk ENTER.
- Wprowadź kod administratora (ustawienie fabryczne 1-2-3-4-5-6-7-8) i potwierdź przyciskiem ENTER.

Na wyświetlaczu pojawi się komunikat „PASS 1” i nastąpi odliczanie do 10 sekund. Po tym czasie rozlegają się dwa krótkie sygnały dźwiękowe i drzwi otwierają się automatycznie.

Uwaga: Podczas wprowadzania kodu administratora przez chwilę wyświetli się ostatnio zaprogramowany kod użytkownika, a następnie zostanie usunięty. Kod użytkownika należy następnie zaprogramować od nowa (patrz „Programowanie kodu użytkownika”).

Drzwi można zablokować tylko wtedy, gdy zaprogramowany jest kod użytkownika.

Programowanie kodu administratora

Drzwi muszą być otwarte, a rygle **wysunięte**.

- Naciśnij przycisk ENTER.
- Wprowadź kod administratora (ustawienie fabryczne 1-2-3-4-5-6-7-8) i potwierdź przyciskiem ENTER.
- Pojawi się komunikat „PASS 1” i nastąpi odliczanie do 10 sekund. **W tym czasie** ponownie naciśnij przycisk ENTER.
- Teraz wprowadź nowy kod administratora (8 cyfr) i potwierdź przyciskiem ENTER.
- Na wyświetlaczu pojawi się „REPEAT”.
- Wprowadź ponownie nowy kod administratora i potwierdź przyciskiem ENTER.
- Elektronika zapisała nowy kod, gdy na wyświetlaczu pojawi się „GOOD”.
- Usłyszysz 2 krótkie sygnały dźwiękowe

Kod administratora został pomyślnie zaprogramowany.

Rozdział 2: Obsługa w trybie hotelowym

Cechy szczególne wersji hotelowej

Jeżeli sejf ma być obsługiwany w wersji hotelowej, można ją ustawić kodem administratora. Drzwi muszą być **otwarte**, a rygle **wysunięte**.

- Naciśnij przycisk ENTER.
- Wprowadź kod administratora (ustawienie fabryczne 1-2-3-4-5-6-7-8) i potwierdź przyciskiem ENTER.
- Pojawi się komunikat „PASS 1” i nastąpi odliczanie do 10 sekund. **W tym czasie** ponownie naciśnij przycisk ENTER.
- Wprowadź kod „16805” i potwierdź zmianę przyciskiem ENTER. Na wyświetlaczu pojawi się „SET-05”. Usłyszysz 2 krótkie sygnały dźwiękowe

Przełączenie na tryb hotelowy powiodło się. Jeśli drzwi pozostaną teraz otwarte dłużej niż 5 minut, kod użytkownika zostanie automatycznie usunięty i będzie musiał zostać zaprogramowany ponownie.

Jeśli chcesz wrócić do normalnego trybu, postępuj jak wskazano powyżej i użyj kodu „16800” w odpowiednim miejscu. Na wyświetlaczu pojawia się „SET-00”. Kod użytkownika jest ważny bezterminowo, nawet gdy drzwi są otwarte.

Możliwe komunikaty o błędach (Wskazanie na wyświetlaczu)

CODE-ERROR	Błędne wprowadzenie kodu
BLOCK	<ul style="list-style-type: none">• Rygle napotykają przeszkodę i nie mogą wysunąć się do końca• Obsługa elektroniki nastąpiła bez wcześniejszego wyjęcia klucza awaryjnego.<ul style="list-style-type: none">> Usunąć przeszkodę i/lub klucz awaryjny i ponownie uruchomić proces.• W przypadku ponownego wystąpienia komunikatu o błędzie, należy wymienić baterie i ponownie uruchomić proces przy otwartych drzwiach. Jeśli komunikat o błędzie pojawi się ponownie, proszę skontaktować się z serwisem technicznym.
LOW BATT	Słabe baterie
ERROR	<ul style="list-style-type: none">• Uruchomić ponownie proces.• W przypadku ponownego wystąpienia komunikatu o błędzie, należy wymienić baterie i ponownie uruchomić proces przy otwartych drzwiach. Jeśli komunikat o błędzie pojawi się ponownie, proszę skontaktować się z serwisem technicznym

Wymiana baterii

Jeśli na wyświetlaczu pojawi się komunikat „LOW BATT”, należy jak najszybciej wymienić baterie.

Jeśli baterie są już wyczerpane, a drzwi zostały otwarte za pomocą klucza awaryjnego, przed wymianą baterii należy upewnić się, czy po otwarciu został prawidłowo wyjęty klucz awaryjny.

Odkręć dwie śruby na spodzie systemu elektronicznego zamka. Potrzebny jest do tego śrubokręt Torx T8. Jest on dołączony do zestawu.

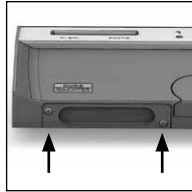

Wsuń w dół pokrywę razem z bateriami.

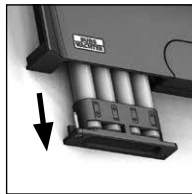

Wymij stare baterie i zutylizuj je zgodnie z instrukcjami utylizacji zawartymi w rozdziale „Utylizacja urządzenia”.

Wymień baterie na nowe (4 x AA Mignon LR 6 Alkaline). Włóż baterie do uchwytów baterii zgodnie z rysunkami (zwróć uwagę na prawidłową polaryzację). Używaj markowych baterii i nie stosuj żadnych akumulatorów.



Wciśnij pokrywę i baterie z powrotem do modułu elektronicznego zamka i mocno je przykręć.

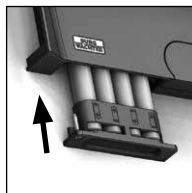

Gwarancja

Produkty firmy BURG-WÄCHTER są produkowane zgodnie ze standardami technicznymi, obowiązującymi w chwili produkcji i z zachowaniem naszych standardów jakościowych. Gwarancja obejmuje wyłącznie wady, które w oczywisty sposób wynikają z błędów produkcyjnych lub wad materiałowych, występujących w momencie sprzedaży. Gwarancja kończy się po okresie dwóch lat, dalsze roszczenia są wykluczone. Wady i szkody powstałe w wyniku np. transportu, nieprawidłowej obsługi, niewłaściwego użycia, zużycia, itp. są wyłączone z gwarancji. Gwarancja nie obejmuje baterii. Stwierdzone wady należy zgłosić na piśmie w punkcie sprzedaży wraz z oryginalnym dowodem zakupu i krótkim opisem. Po sprawdzeniu gwarant zdecyduje w stosownym terminie o możliwej naprawie lub wymianie.

Uwaga:

Aby dostarczyć Państwu produkt wysokiej jakości i wolny od wad oraz zapewnić najlepszą możliwą pomoc w przypadku konieczności wykonania usługi serwisowej lub naprawy, wadliwe urządzenia należy przekazać sprzedawcy wraz z prawidłowym kodem administratora i oryginalnym dowodem zakupu (lub jego kopią bądź skanem cyfrowym).

W przypadku zwrotów opartych na prawie odstąpienia od umowy, wszystkie części urządzenia muszą być również nieuszkodzone i z zachowanymi ustawieniami fabrycznymi. Nieprzestrzeganie tych wymogów powoduje wygaśnięcie gwarancji.

Utylizacja urządzenia

Pomóż nam zmniejszyć ilość odpadów. Jeżeli kiedyś zechcesz zutylizować to urządzenie, pamiętaj o tym, że wiele jego składników wykonano z cennych materiałów, które można ponownie wykorzystać.



Zwracamy uwagę, że oznaczonych w ten sposób urządzeń elektrycznych i elektronicznych oraz baterii nie wolno wyrzucać do śmieci domowych, lecz należy je zbierać oddzielnie. Informacje na temat lokalizacji punktów zbiórki odpadów elektrycznych można uzyskać w odpowiednim wydziale urzędu miasta lub gminy.



Firma BURG-WÄCHTER oświadcza niniejszym, że to urządzenie jest zgodne z postanowieniami dyrektyw nr 2014/30/UE, (EMC) oraz 2011/65/UE (RoHS).

Pełny tekst deklaracji zgodności UE jest dostępny na stronie internetowej:
<https://burg.biz/pages/eu-konformitaetserklaerung>

Zalecenia dotyczące bezpieczeństwa

Od czasu do czasu oczyść powierzchnię klawiatury ściereczką z mikrofibry (np. ściereczką do czyszczenia okularów), aby usunąć z niej ewentualne odciski palców.

Zastrzegamy sobie możliwość wystąpienia błędów drukarskich i typograficznych oraz wprowadzenia zmian technicznych.

Notatki

Slika

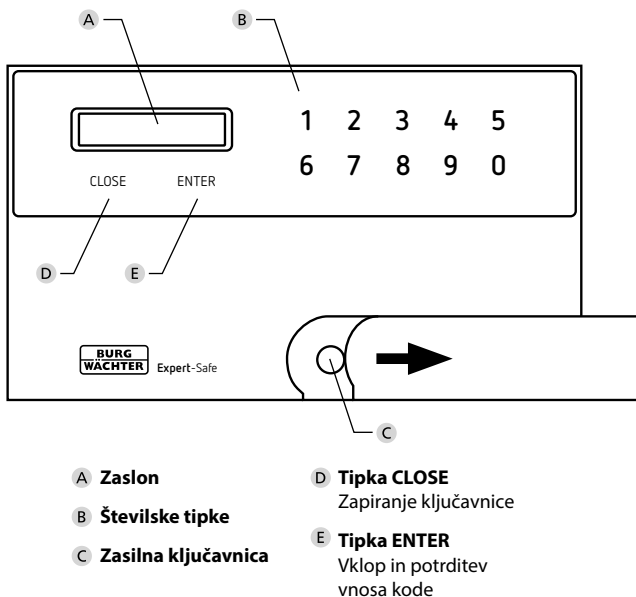

Predgovor

Spoštovana stranka,

zahvaljujemo se, da ste se odločili za trezor serije Expert-Safe proizvajalca BURG-WÄCHTER. Ta trezor je bil razvit oz. izdelan v skladu z najnovejšimi tehničnimi možnostmi. To serijo je mogoče uporabljati v standardnem in hotelskem načinu. Dodatno imajo vsi trezorji vgrajeno mehansko zasilno ključavnico.

Pomembno: Preberite celotna navodila za uporabo, preden začnete s programiranjem.

Želimo vam veliko veselja z novim trezorjem strokovnjak Expert-Safe. Vaša ekipa BURG-WÄCHTER

Delovanje ključavnice v sili

Nikoli ne upravljajte elektronike z vstavljenim zasilnim ključem. Če se je to zgodilo, odstranite zasilni ključ in pritisnite »Close«, dokler se sef pravilno ne zaklene.

Pri menjavi baterije upoštevajte:

Če ste za odpiranje vrat uporabili zasilni ključ, se prepričajte, da ste pravilno odstranili zasilni ključ, preden zamenjate baterijo. Elektroniko uporabljajte le, ko je zasilni ključ pravilno odstranjen.

Pomembni napotki

- Shranite kodo in zasilni ključ na varnem mestu **zunaj** trezorja. (Zasilna ključavnica se nahaja pod tipalnim poljem za pokrovom s stranskim potiskanjem).
- Preprostih kod, ki jih je mogoče zlahka ugotoviti (npr. 1-2-3-4-5-6), nikakor ni dovoljeno uporabljati.
- Kot kodo prav tako ni nikakor dovoljeno uporabljati osebnih podatkov (npr. rojstni dnevi) ali drugih podatkov, ki bi jih bilo mogoče ugotoviti s poznavanjem lastnika kode.
- Če trezorja dlje časa ne boste uporabljali, iz njega odstranite baterije.
- Iz varnostni razlogov je treba tovarniške nastavitve uporabniške in splošne kode obvezno spremeniti na individualne kode.
- Trezor svojo predvideno zaščitno funkcijo doseže šele po prvi pritrditvi na masivni del stavbe. Uporabite predvidene sidrne točke (na steno in/ali v tla), da vzpostavite potrebno fiksno povezavo. Za funkcijo požarne odpornosti trezor s hrbtno stranjo namestite neposredno na masiven del stavbe. V kombinaciji z protipožarno torbo BURG-WÄCHTER FB500 si zagotovite do 15 minut požarne odpornosti papirnih dokumentov do 700 °C (testirano v laboratoriju BURG-WÄCHTER).
- V primeru morebitnih vprašanj ali težav se obrnite na vašega proizvajalca.

Splošno

Za upravljanje trezorja sta na voljo splošna koda in uporabniška koda.

Splošna koda je vedno 8-mestna. Uporabniško kodo je mogoče izbrati 3- do 6-mestno.

Splošna koda: 1-2-3-4-5-6-7-8 (tovarniška nastavitev)

Uporabniška koda: 1-6-8 (tovarniška nastavitev)

Tehnični podatki

Časi zapiranja:	Po 3x napačno vneseni kodi: 5 minut
Električno napajanje:	4x baterije AA MIGNON LR6 ALKALINE
Dovoljeni pogoji v okolici	-15 °C do + 50 °C do 95 % rel. zračne vlažnosti (brez kondenzacije)

Signalni toni + indikacija na zaslonu

1x kratko	Potrditev pritiskov tipk. Začetek postopka zaklepanja, postopek zaklepanja uspešno zaključen
2x kratko	Pravilen vnos. Začetek postopka odpiranja, uporabniška/splošna koda shranjena
3x kratko	Napačen vnos (CODE-ERROR)
8x kratko + »BLOCK«	Če je zasilni ključ v ključavnici, ga odstranite! Če zasilnega ključa ne uporabljate, odstranite morebitne ovire v vratih, da se lahko pravilno zaprejo!
8x kratko + »ERROR«	Zamenjajte baterije in znova zaženite postopek z odprtimi vrati. Če se sporočilo o napaki znova pojavi, se obrnite na tehnično službo.

Začetek uporabe

- Odstranite trakove za odstranitev baterije iz predala za baterije na spodnji strani elektronike (glejte razdelek »Zamenjava baterij«).
- Pritisnite tipko ENTER.
- Vnesite uporabniško kodo (tovarniška nastavitev: 1-6-8) in jo potrdite s tipko ENTER.
- Zdaj je mogoče trezor programirati individualno.

Poglavje 1: Upravljanje s številsko kodo

Odpiranje z uporabniško kodo

- Pritisnite tipko ENTER.
- Vnesite 3- do 6- mestno uporabniško kodo (tovarniška nastavitve: 1-6-8) in jo potrdite s tipko ENTER. Zaslišali boste 2 kratka signalna tona.

Vrata se samodejno odprejo.

Če zaslišite 3 kratke signalne tone, je bila vnesena napačna koda. Poskusite znova.

Zapiranje

Pritisnite in zadržite vrata trezorja. Vrata se samodejno zaklenejo, če pritisnete tipko CLOSE. Ob koncu zapiranja boste zaslišali kratek signalen ton, vrata so uspešno zaklenjena.

Pozor: Če zaklepi naletijo na oviro in se ne morejo izvleči do konca, boste zaslišali 8 kratkih signalnih tonov in na zaslonu se bo pojavilo obvestilo »BLOCK«. Trezorja ni mogoče zakleniti. Če se prikaže to sporočilo in je zasilni ključ še vedno v ključavnici, ga odstranite! Če zasilni ključ ni v ključavnici, preverite, ali je v vratih kakšna ovira in jo po potrebi odstranite, da se lahko dobro zaprejo!

Prosimo, da postopek pozneje ponovite.

Programiranje uporabniške kode

Vrata morajo biti odprta in zapah mora biti **uvlečen**.

- Pritisnite tipko ENTER.
- Vnesite novo uporabniško kodo (3 do najv. 6 mest) in potrdite s tipko ENTER.
- Zaslišite 2 tona in na zaslonu se prikaže sporočilo »GOOD«, elektronika je shranila novo kodo.
- Pritisnite tipko CLOSE.

Zaklepni zapahi se izvlečejo. Uporabniška koda je bila uspešno programirana.

Napačni vnosi

V zaprtem stanju trezor ne sprejema napačnih vnosov kod. Na zaslonu boste v teh primerih zagledali »CODE-ERROR« in zaslišali boste 3 kratke signalne tone. Ob tretjem napačnem poskusu bo elektronika za 5 minut blokirala trezor. Po preteku tega časa je mogoče trezor odpreti s splošno kodo ali pravilno uporabniško kodo. Če ste vtiskali napačno tipko, lahko ta vnos izbrisate s tipko CLOSE.

Odpiranje s splošno kodo

- Pritisnite tipko ENTER.
- Vnesite svojo splošno kodo (tovarniška nastavitve 1-2-3-4-5-6-7-8) in potrdite z ENTER.

Na zaslonu se prikaže »PASS 1« in sešteva se 10 sekund. Po tem času boste zaslišali dva kratka signalna tona in vrata se bodo samodejno odprla.

Pozor: Ob vnosu splošne kode se na kratko prikaže in potem izbrše nazadnje programirana uporabniška koda. Uporabniško kodo je treba potem na novo programirati (glejte »Programiranje uporabniške kode«).

Vrata se lahko zaklenejo le, če je programirana uporabniška koda.

Programiranje splošne kode

Vrata morajo biti odprta in zapah mora biti **izvlečen**.

- Pritisnite tipko ENTER.
- Vnesite splošno kodo (tovarniška nastavitve 1-2-3-4-5-6-7-8) in potrdite z ENTER.
- Prikaže se »PASS 1« in sešteva se 10 sekund.
- **V tem času** znova pritisnite tipko ENTER.
- Zdaj vnesite novo splošno kodo (8 mest) in potrdite z ENTER.
- Na zaslonu se pojavi prikaz »REPEAT«.
- Še drugič vnesite novo splošno kodo in potrdite z ENTER.
- Elektronika je shranila novo kodo, če na zaslonu zagledate prikaz »GOOD«.
- Zaslišali boste 2 kratka signalna tona

Splošna koda je bila uspešno programirana.

Poglavje 2: Upravljanje v hotelskem načinu

Posebnosti hotelske različice

Če želite trezor upravljati v hotelskem načinu, je to mogoče preklopiti s splošno kodo. Vrata morajo biti **odprta** in zapah mora biti **izvlečen**.

- Pritisnite tipko ENTER.
- Vnesite svojo splošno kodo (tovarniška nastavitve 1-2-3-4-5-6-7-8) in potrdite z ENTER.
- Prikaže se »PASS 1« in sešteva se 10 sekund.
- **V tem času** znova pritisnite tipko ENTER.
- Vnesite kodo »16805« in preklop potrdite z ENTER. Na zaslonu se pojavi »SET-05«. Zaslišali boste 2 kratka signalna tona

Preklop v hotelski način je bil uspešen. Če so vrata odprta dlje kot 5 minut, se uporabniška koda samodejno izbrše in jo je treba znova programirati.

Če se želite znova vrniti v normalni način, izvedite zgoraj naveden postopek in na ustreznem mestu uporabite kodo »16800«. Na zaslonu se pojavi »SET-00« in uporabniška koda je tudi ob odprtih vratih veljavna časovno neomejeno.

Možna sporočila o napakah (indikacija na zaslonu)

CODE-ERROR	Vnos napačne kode
BLOCK	<ul style="list-style-type: none">• Zapahi udarjajo ob oviro in jih ni mogoče do konca izvleči• Elektronika se je upravljala brez odstranitve zasilnega ključa. > Odstranite oviro in/ali zasilni ključ in znova zaženite postopek.• Če se sporočilo o napaki ponavlja, zamenjajte baterije in znova zaženite postopek z odprtimi vrati. Če se sporočilo o napaki znova pojavi, se obrnite na tehnično službo.
LOW BATT	Baterije so prešibke
ERROR	<ul style="list-style-type: none">• Ponovno zaženite postopek.• Če se sporočilo o napaki ponavlja, zamenjajte baterije in znova zaženite postopek z odprtimi vrati. Če se sporočilo o napaki znova pojavi, se obrnite na tehnično službo.

Zamenjava baterij

Če se na zaslonu prikaže obvestilo »LOW BATT«, takoj zamenjajte baterije.

Če so baterije že prazne in so bila vrata odprta z zasilnim ključem, se prepričajte, da ste po odpiranju pravilno odstranili zasilni ključ, preden zamenjate baterije.

Odvijte oba vijaka na spodnji strani elektronike ključavnice. Za to potrebujete izvijač Torx T 8. Ta je ob nakupu priložen.

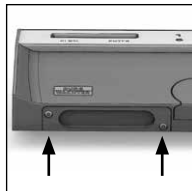

Pokrov naj skupaj z baterijami zdrsne navzdol iz naprave.

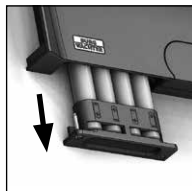

Odstranite stare baterije in jih odložite med odpadke v skladu z napotki za odlaganje v razdelku »Odstranjevanje naprave«.

Baterije zamenjajte z novimi (4 x AA Mignon LR 6 Alkaline). Baterije v skladu z risbami vstavite v držala za baterije (upošteвайте pravilen pol). Uporabljajte baterije za enkratno uporabo priznanih blagovnih znamk in ne uporabljajte polnilnih baterij.



Potisnite pokrov skupaj z baterijami znova v elektroniko ključavnice in privijte vijake.

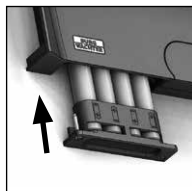

Garancija

Izdelki BURG-WÄCHTER so proizvedeni v skladu s tehničnimi standardi, ki veljajo ob času proizvodnje, ter ob upoštevanju naših standardov za kakovost. Garancija krije izključno pomanjkljivosti, ki dokazljivo izvirajo iz stvarnih napak ali napak v proizvodnji, ki so obstajale že ob trenutku nakupa. Garancija preneha veljati po dveh letih, nadaljnji zahtevki pa so izključeni. Garancija ne krije pomanjkljivosti, napak in okvar, nastalih npr. zaradi prenašanja, napačnega upravljanja, nepravilne uporabe, obrabe itd. Garancija ne krije baterij. Odkrite pomanjkljivosti morate pisno prijaviti pri svojem prodajalcu in priložiti originalni račun ter kratek opis napake. Po ustrezni kontroli bo nosilec garancije v primernem roku odločil, ali bo napravo popravil ali morda zamenjal.

Pozor:

Da bi vam lahko dobavili brezhiben in kakovosten izdelek in da bi vam v primeru servisa ali popravila lahko optimalno pomagali, je treba pomanjkljive ali okvarjene naprave oddati pri prodajalcu skupaj z veljavno splošno kodo in originalnim računom (ali kopijo oz. digitalnim skenom računa).

Pri vračilih blaga na osnovi pravice do odstopa od nakupa dodatno velja, da morajo biti vsi deli naprave nepoškodovani in nastavljeni na privzete tovarniške nastavitve. Če tega ne upoštevate, izgubite pravico do uveljavljanja garancije.

Odlaganje naprave med odpadke

Pomagajte nam zmanjšati količino odpadkov. Če se boste kadar koli odločili, da boste ta trezor odvrgli med odpadke, ne pozabite, da so številni sestavni deli te naprave izdelani iz dragocenih materialov, ki so primerni za recikliranje.



Pomnite, da odpadnih električnih in elektronskih naprav ter baterij, označenih s sosednjim simbolom, ni dovoljeno odvreči med gospodinjske odpadke, temveč jih je treba zbirati oziroma oddati ločeno. Pri pristojnem organu na mestni/občinski upravi se pozanimajte o zbirnih mestih za odpadne električne naprave in baterije.



Podjetje BURG-WÄCHTER izjavlja, da ta naprava izpolnjuje zahteve Direktive 2014/30/EU (EMZ) in Direktive 2011/65/EU (RoHS).

Celotno besedilo EU-izjave o skladnosti je na voljo na naslednjem spletnem naslovu:
<https://burg.biz/pages/eu-konformitaetserklaerung>

Varnostni nasvet

S krpico iz mikrovlaken (npr. krpica za očala) občasno očistite površino tipkovnice, da z nje odstranite morebitne prstne odtise.

Pridržujemo si pravico do tiskarskih in tipkarskih napak ter tehničnih sprememb.

Zapiski

Фигура

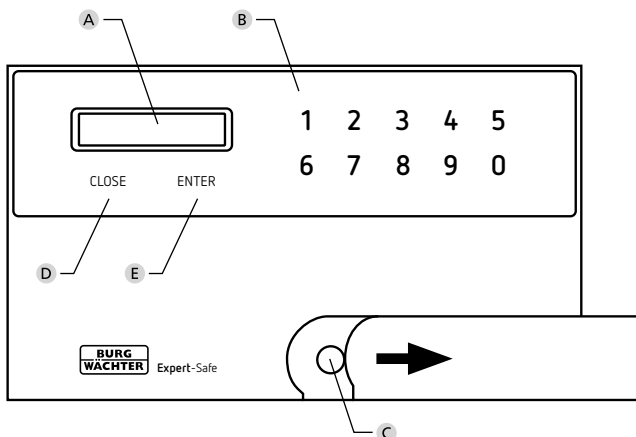

- A** Дисплей
- B** Цифрови бутони
- C** Аварийна ключалка
- D** Бутон CLOSE
Заклучване на ключалката
- E** Бутон ENTER
Включване и потвърждаване на въведения код

Предговор

Уважаеми клиенти,

благодарим Ви, че сте избрали трезор от серията Expert-Safe на фирма BURG-WÄCHTER. Тази трезор е разработен и произведен в съответствие с най-новите технически възможности. Този Серия може да се експлоатира в стандартен и хотелски режим. Допълнително всички трезори имат вградена механична аварийна ключалка.

Важно: Преди започването на програмирането моля, прочетете внимателно упътването за обслужване.

Желаем Ви приятно използване на Вашия нов Expert-Safe. Вашият екип от BURG-WÄCHTER

Обслужване на аварийната ключалка

Никога не обслужвайте електрониката с поставен аварийен ключ. Ако това се случи, отстранете аварийния ключ и натискайте „Close“, докато трезорът се заключи правилно.

Обърнете внимание при смяна на батериите:

Ако сте отворили вратата с аварийния ключ, преди смяна на батериите се убедете, че правилно сте отстранили отново аварийния ключ. Обслужвайте електрониката само когато аварийният ключ е правилно отстранен.

Важни упътвания

- Съхранявайте кода и аварийния ключ на сигурно място **извън** трезора. (Аварийната ключалка се намира под клавиатурата, зад странично плъзгащия се капак).
 - В никой случай не трябва да се използват прости кодове, които лесно се разгадават (напр. 1-2-3-4-5-6).
 - Лични данни (напр. рождени дни) или други данни, които могат да бъдат разгадани, ако се познава собственика, в никой случай не трябва да се използват за код.
 - Ако трезорът няма да бъде използван дълго време, моля извадете батериите.
 - от съображения за сигурност фабричните настройки на потребителския и генералния код непременно трябва да бъдат променени на индивидуални кодове.
 - Трезорът постига предвидената си предпазна функция едва след закрепването му към масивната част на сградата. За стабилно фиксиране моля използвайте определените за целта, закотвящи точки (на стената и/или пода). За функцията за противопожарна защита поставете сейфа директно с гърба към солидна част от сградата.
- В комбинация с противопожарна чанта BURG-WÄCHTER FB500 до 15 минути пожарозащита за хартиени документи при до 700° C (проверено в лаборатория на BURG-WÄCHTER).
- В случай на каквито и да е въпроси или проблеми се обърнете към вашия търговец.

Общи положения

За обслужване на трезора на разположение са генерален код и потребителски код.

Генералният код винаги е 8 цифрен.
Потребителският код може да се избере да е с 3 до 6 цифри.

Генерален код: 1-2-3-4-5-6-7-8 (фабрична настройка)

Потребителски код: 1-6-8 (фабрична настройка)

Технически данни

Времена на блокиране:	След 3-кратно въвеждане на грешен код: 5 минути
Токозахранване:	4x AA MIGNON LR6 ALKALINE
Допустими условия на околната среда	-15 °C / 50 °C до 95 % относителна влажност на въздуха (некондензиращ)

Сигнални тонове + индикация на дисплея

1x къс	Потвърждение на бутоните. Старт на процеса на заключване, успешно завършване процеса на заключване
2x къс	Правилно въвеждане. Старт на процеса на отваряне, запаметен потребителски/генерален код
3x къс	Неправилно въвеждане (CODE-ERROR)
8x къс + „BLOCK“	Ако аварийният ключ е пхнат в ключалката, извадете го! ако аварийният ключ не е поставен, моля отстранете всички препятствия при вратата, за да може тя да се затвори добре!
8x къс + „ERROR“	Сменете батериите и стартирайте процеса отново при отворена врата. При повторно съобщение за грешка се свържете с техническия сервиз

Пускане в експлоатация

- Премахнете предпазната лента на батерията от отделението за батерията от долната страна на електрониката (виж раздел „Смяна на батериите“).
- Натиснете бутона ENTER.
- Въведете потребителски код (фабрична настройка: 1-6-8) и потвърдете с ENTER.
- Сега трезорът може да се програмира индивидуално.

Ilustración

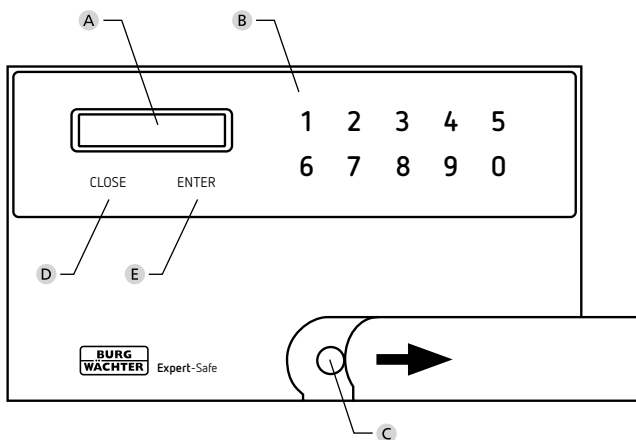

- A Pantalla**
- B Teclas numéricas**
- C Cerradura de emergencia**
- D Tecla CLOSE**
Cierre de la cerradura
- E Tecla ENTER**
Encendido y confirmación del código introducido

Prefacio

Estimada cliente,
estimado cliente:

Gracias por elegir una caja fuertes la serie Expert-Safe de la empresa BURG-WÄCHTER. Esta caja fuerte se ha desarrollado y fabricado de acuerdo con los últimos avances técnicos. Esta serie puede funcionar en modo estándar o en modo hotel. Adicionalmente, todas las cajas fuertes tienen una cerradura mecánica integrada.

Importante: Por favor, lea todo el manual de instrucciones antes de empezar a programar.

Le deseamos muchas satisfacciones con su nueva caja Expert-Safe. Su equipo BURG-WÄCHTER

Funcionamiento de la cerradura de emergencia

Nunca actúe sobre la electrónica con la llave de emergencia introducida. Si esto sucediera, retire la llave de emergencia y pulse «Close» (cerrar) hasta que la caja fuerte esté correctamente bloqueada.

Cuando cambie las baterías, tenga en cuenta que: si ha abierto la caja fuerte con la llave de emergencia, antes de la sustitución asegúrese de volver a retirar correctamente dicha llave de emergencia. Actúe sobre la electrónica únicamente cuando haya retirado de forma adecuada la llave de emergencia.

Indicaciones importantes

- Guarde los códigos y las llaves de emergencia en un lugar seguro **fuera** de la caja fuerte. (La cerradura de seguridad se encuentra debajo del teclado, detrás de la cubierta con desplazamiento lateral).
 - No deben utilizarse códigos sencillos que sean fáciles de adivinar (p.ej. 1-2-3-4-5-6) bajo ningún concepto.
 - No deben utilizarse como código datos personales (por ej. fechas de nacimiento) u otros datos que se puedan deducir por tener conocimientos sobre el propietario del código bajo ninguna circunstancia.
 - Si no se va a utilizar la caja fuerte durante un periodo de tiempo prolongado, retire las baterías.
 - Por motivos de seguridad deberán cambiarse los ajustes de fábrica del código usuario y del código general y utilizar unos personalizados.
 - La caja fuerte ofrecerá el mayor grado de protección posible una vez se haya fijado a algún componente macizo del edificio. Utilice los puntos de anclaje previstos (a la pared y/o al suelo) para establecer la unión necesaria al lugar de colocación fijo. Para que cumpla con su misión de protección frente a incendios, coloque la caja fuerte con la parte trasera directamente contra algún componente macizo del edificio.
- En combinación con el maletín resistente al fuego FB500 de BURG-WÄCHTER, sus documentos en papel estará protegidos frente a incendios durante hasta 15 minutos a temperaturas de hasta 700 °C (probado en laboratorios BURG-WÄCHTER).
- Si tiene alguna pregunta o problema, póngase en contacto su distribuidor.

Generalidades

Para usar la caja fuerte dispone de un código general y de un código de usuario.

El código general siempre tiene 8 posiciones.
El código de usuario puede tener entre 3 y 6 posiciones.

Código general: 1-2-3-4-5-6-7-8 (ajuste de fábrica)

Código de usuario: 1-6-8 (ajuste de fábrica)

Datos técnicos

Tiempos de bloqueo:	Después de introducir 3 veces un código incorrecto: 5 minutos
Alimentación:	4 PILAS AA LR6 ALCALINAS
Condiciones ambientales permitidas	de -15 °C a + 50 °C hasta el 95 % de humedad relativa (sin condensación)

Señales acústicas + indicación en pantalla

1 corta	Confirmación de tecla. Inicio del proceso de bloqueo, proceso de bloqueo completado correctamente
2 cortas	Entrada correcta. Inicio del proceso de apertura, código de usuario/general guardado
3 cortas	Entrada incorrecta (CODE-ERROR)
8 cortas + «BLOCK»	¡Si la llave de seguridad está introducida en la cerradura, sáquela! Si la llave de seguridad no está introducida, elimine cualquier obstáculo que impida que la puerta se cierre correctamente.
8 cortas + «ERROR»	Sustituya las baterías y repita desde el principio el procedimiento con la puerta abierta. Si vuelve a parecer el mensaje de error, contacte con el servicio técnico

Puesta en marcha

- Retire las tiras separadoras de las pilas del compartimento de las baterías en la parte inferior de la electrónica (consulte el apartado «Cambio de las pilas»).
- Pulse la tecla ENTER.
- Introduzca su código de usuario (ajuste de fábrica: 1-6-8) y confírmelo pulsando ENTER.
- Ya podrá configurar la caja fuerte de forma individual.

Capítulo 1: Uso con código numérico

Apertura mediante código de usuario

- Pulse la tecla ENTER.
- Introduzca su código de usuario de 3 a 6 posiciones (ajuste de fábrica: 1-6-8) y confírmelo pulsando ENTER. Escuchará 2 señales acústicas cortas.

La puerta se abrirá automáticamente.

Si escucha 3 señales acústicas cortas, habrá introducido un código numérico erróneo. Vuelva a intentarlo.

Cierre

Empuje la puerta de la caja fuerte y ciérrela. La puerta se bloquea automáticamente al pulsar la tecla CLOSE. Escuchará una breve señal acústica al final del proceso de cierre: la puerta está correctamente bloqueada.

Atención: Si el pasador tropieza con algún obstáculo y no puede salir completamente, escuchará 8 señales acústicas cortas y la pantalla indicará «BLOCK» (bloqueo). En ese caso, no se podrá cerrar la caja fuerte.

¡Si aparece este mensaje mientras la llave de emergencia aún está metida en la cerradura, sáquela! Si la llave de emergencia no está metida en la cerradura, compruebe si hay algún obstáculo en la puerta y, dado el caso, retírelo para que se pueda cerrar correctamente.

A continuación, repita el procedimiento.

Programación del código de usuario

La puerta debe estar abierta y los pasadores deben estar **retraídos**.

- Pulse la tecla ENTER.
- Introduzca el nuevo código de usuario (entre 3 y 6 posiciones) y confírmelo pulsando ENTER.
- Escuchará 2 señales acústicas, y en pantalla aparecerá el mensaje «GOOD» (correcto): la electrónica habrá guardado el nuevo código.
- Pulse la tecla CLOSE.

El pasador del cerrojo sale hacia afuera. El código de usuario se ha programado correctamente.

Entrada incorrecta

Mientras está cerrada, la caja fuerte no acepta la introducción de códigos incorrectos. En esos casos, en la pantalla podrá ver el mensaje «CODE-ERROR», y escuchará 3 señales acústicas cortas. Al cabo de 3 intentos erróneos, la electrónica bloqueará la caja fuerte durante 5 minutos. Transcurrido ese tiempo, podrá abrir la caja fuerte utilizando el código general o de usuario correcto. Si ha introducido una cifra errónea, podrá borrarla pulsando la tecla CLOSE.

Apertura mediante el código general

- Pulse la tecla ENTER.
- Introduzca el código general (ajuste de fábrica: 1-2-3-4-5-6-7-8) y confírmelo pulsando ENTER.

La pantalla indicará «PASS 1», y se iniciará una cuenta atrás de 10 segundos. Transcurrido este tiempo, escuchará dos señales acústicas cortas, y la puerta se abrirá automáticamente.

Atención: Al introducir el código general, se mostrará brevemente el último código de usuario programado y, a continuación, se borrará. El código de usuario deberá programarse de nuevo (consulte «Programación del código de usuario»). Solamente podrá bloquear la puerta si se ha programado un código de usuario.

Programación del código general

La puerta debe estar abierta y los pasadores deben estar **fuera**.

- Pulse la tecla ENTER.
- Introduzca el código general (ajuste de fábrica: 1-2-3-4-5-6-7-8) y confírmelo pulsando ENTER.
- La pantalla indicará «PASS 1», y se iniciará una cuenta atrás de 10 segundos. **Durante este tiempo**, vuelva a pulsar la tecla ENTER.
- Introduzca el nuevo código general (8 posiciones) y confírmelo pulsando ENTER.
- En la pantalla aparecerá el mensaje «REPEAT».
- Introduzca el nuevo código general una segunda vez y confírmelo pulsando ENTER.
- La electrónica habrá almacenado el nuevo código si puede ver el mensaje «GOOD» en la pantalla.
- Escuchará 2 señales acústicas cortas

El código general se ha programado correctamente.

Capítulo 2: Uso en modo hotel

Particularidades de la versión para hoteles

Si va a utilizar la caja fuerte en modo hotel, se podrá reprogramar mediante un código general. La puerta debe estar **abierta** y los pasadores deben estar **fuera**.

- Pulse la tecla ENTER.
- Introduzca el código general (ajuste de fábrica: 1-2-3-4-5-6-7-8) y confírmelo pulsando ENTER.
- La pantalla indicará «PASS 1», y se iniciará una cuenta atrás de 10 segundos. **Durante este tiempo**, vuelva a pulsar la tecla ENTER.
- Introduzca el código «16805» y confirme la reprogramación pulsando ENTER. En la pantalla aparecerá «SET-05». Escuchará 2 señales acústicas cortas

La reprogramación en modo hotel se ha realizado correctamente. Si la puerta permanece abierta durante más de 5 minutos, el código de usuario se borrará automáticamente y deberá ser reprogramado.

Si desea volver al modo normal, proceda como se ha indicado anteriormente y, cuando llegue el momento, utilice el código «16800». Aparecerá «SET-00» en la pantalla y podrá utilizar el código de usuario con la puerta abierta sin restricciones de tiempo.

Posibles mensajes de error (indicador de pantalla)

CODE-ERROR	Código introducido incorrecto
BLOCK	<ul style="list-style-type: none">• Los pasadores tropiezan con un obstáculo y no pueden desplazarse hasta el final de su recorrido• Se ha actuado sobre la electrónica sin sacar la llave de emergencia.> Retire el obstáculo y/o la llave de emergencia y repita el procedimiento desde el principio.• Si vuelve a parecer el mensaje de error, cambie las pilas y repita el procedimiento desde el principio con la puerta abierta. Si vuelve a parecer el mensaje de error, contacte con el servicio técnico.
LOW BATT	Pilas demasiado bajas
ERROR	<ul style="list-style-type: none">• Repita el procedimiento desde el principio.• Si vuelve a parecer el mensaje de error, cambie las pilas y repita el procedimiento desde el principio con la puerta abierta. Si vuelve a parecer el mensaje de error, contacte con el servicio técnico

Cambio de las pilas

Si en la pantalla aparece «LOW BATT» (pilas bajas), cambie las pilas a la mayor brevedad.

Si las pilas están gastadas y se ha abierto la puerta con la llave de emergencia, asegúrese de que ha vuelto a sacar la llave correctamente después de abrir la puerta, antes de cambiar las pilas.

Retire los dos tornillos de la parte inferior de la electrónica de la cerradura. Para esto se necesita un destornillador Torx T 8. Este está incluido en el volumen de suministro.

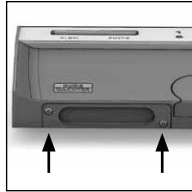

Deje que la tapa se deslice junto con las pilas para que salgan hacia abajo.

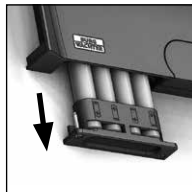

Retire las pilas usadas y deséchelas según las instrucciones de eliminación que se indican en el apartado «Eliminación del dispositivo».

Sustituya las pilas por unas nuevas (4 AA LR6 alcalinas). Coloque las pilas según el dibujo que aparece en el compartimento donde se alojan (asegúrese de respetar la polaridad). Por favor, utilice pilas de marca y no baterías recargables.

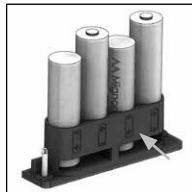

Vuelva a colocar la tapa junto con las pilas en la electrónica de la cerradura y apriete los tornillos.

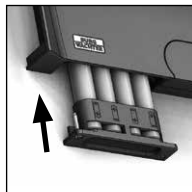

Garantía

Los productos BURG-WÄCHTER se fabrican según las normas técnicas vigentes en el momento de su fabricación y de acuerdo con nuestras normas de calidad. La garantía solo cubre los defectos que se pueda demostrar que se deben a defectos de fabricación o de material en el momento de la venta. La garantía finaliza al cabo de dos años, quedando excluidas otras reclamaciones. Quedan excluidos de la garantía los defectos y daños causados, p. ej. por transporte, funcionamiento incorrecto, uso inadecuado, desgaste, etc. Las pilas están excluidas de la garantía. Los defectos detectados deben ser presentados a su vendedor por escrito, incluyendo el comprobante original de compra y una breve descripción del defecto. Después de la verificación, dentro de un plazo razonable, el proveedor de la garantía decidirá sobre una posible reparación o un cambio.

Atención:

Para poder suministrarle un producto de alta calidad y ayudarle de forma óptima en caso de servicio o reparación, es necesario que los dispositivos que presenten defectos o averías se presenten a su distribuidor junto con el código general válido y el recibo de compra original (o bien una copia en papel o escaneada en formato digital).

En el caso de devoluciones debido a su derecho de revocación, todas las piezas del dispositivo deben ser devueltas sin daños con el ajuste de fábrica predeterminado. En caso de incumplimiento, se anulará la garantía.

Eliminación del dispositivo

Ayúdenos a evitar la generación de residuos. Si en algún momento tiene intención de deshacerse de esta caja fuerte, tenga en cuenta que muchos de sus componentes contienen materiales valiosos que pueden reciclarse.



Advertimos que los aparatos identificados como eléctricos y electrónicos, así como las pilas, no deben desecharse como residuo doméstico sino recogerse de forma separada. Infórmese en la oficina responsable de su municipio de los puntos de recogida para pilas y residuos eléctricos.



Por la presente, BURG-WÄCHTER declara que el presente aparato cumple la Directiva 2014/30/UE, (EMC) y 2011/65/UE (RoHS).

El texto completo de la Declaración de Conformidad de la UE está disponible en la siguiente dirección de Internet:
<https://burg.biz/pages/eu-konformitaetserklaerung>

Recomendación de seguridad

Limpie de vez en cuando la superficie de mando del teclado con un paño de microfibra (por ejemplo, un paño para limpiar gafas) para eliminar las huellas dactilares de la superficie del teclado.

Reservados los errores de composición y de imprenta así como las modificaciones técnicas.

Notas

Глава 1: Управление с цифров код

Отваряне с потребителски код

- Натиснете бутона ENTER.
- Въведете 3 до 6-цифровия потребителски код (фабрична настройка: 1-6-8) и потвърдете с ENTER. Чувате 2 къси сигнални тона.

Вратата се отваря автоматично.

Ако чуете 3 къси сигнални тона, въведен е неправилен код. Моля, опитайте отново.

Затваряне

Натиснете и задръжте вратата на трезора. Вратата се заключва автоматично, когато натиснете бутон CLOSE. Чувате кратък сигнален тон в края на процеса на затваряне, вратата е успешно заключена.

Внимание: Когато резетата са опрели в препятствие и не могат да излязат докрай, ще чуете 8 кратки сигнални тона и ще видите „BLOCK“ в индикацията. Трезорът не може да се затвори. Когато се покаже това съобщение и аварийният ключ още е в ключалката, извадете го! Ако аварийният ключ не е в ключалката, проверете дали във вратата няма препятствие, и евентуално го отстранете, за да може тя да се затвори добре!

Моля, след това повторете процеса.

Програмиране на потребителски код

Вратата трябва да е отворена и резетата трябва да са **вкарани**.

- Натиснете бутона ENTER.
- Въведете новия потребителски код (3 до макс. 6 цифри) и потвърдете с бутона ENTER.
- Чувате 2 тона и на дисплея се показва съобщение „GOOD“ - електрониката е запазила новия код.
- Натиснете бутона CLOSE.

Залостващите болтове излизат навън. Потребителският код е програмиран успешно.

Неправилно въвеждане

В заключено състояние трезорът не приема въвеждане на неправилни кодове. В тези случаи виждате на дисплея „CODE-ERROR“ и чувате 3 къси сигнални тона. При трети неуспешен опит електрониката блокира трезора за 5 минути. След това трезорът може да се отвори с генералния код или с правилен потребителски код. Ако сте въвели погрешна цифра, можете да отмените въвеждането с бутона CLOSE.

Отваряне с генерален код

- Натиснете бутона ENTER.
- Въведете своя генерален код (фабрична настройка 1-2-3-4-5-6-7-8) и потвърдете с ENTER.

На дисплея се показва „PASS 1“ и се отброяват 10 секунди.

След изтичане на това време чувате два къси сигнални тона, вратата се отваря автоматично.

Внимание: При въвеждане на генералния код първо се показва за кратко програмираният потребителски код, който после се изтрива. След това потребителският код трябва да се програмира отново (виж „Програмиране на потребителски код“).

Вратата може да се заключи само когато е програмиран потребителски код.

Програмиране на генералния код

Вратата трябва да е отворена и резетата трябва да са **излезли**.

- Натиснете бутона ENTER.
- Въведете своя генерален код (фабрична настройка 1-2-3-4-5-6-7-8) и потвърдете с ENTER.
- Показва се „PASS 1“ и се отброяват 10 секунди.
- **През това време** натиснете отново бутона ENTER.
- Въведете сега нов генерален код (8 цифри) и потвърдете с ENTER.
- На дисплея се показва индикация „REPEAT“.
- Въведете повторно новия генерален код и потвърдете с ENTER.
- Електрониката е запазила новия код, когато видите на дисплея „GOOD“.
- Чувате 2 къси сигнални тона

Генералният код е програмиран успешно.

Глава 2: Обслужване в хотелски режим

Особености на хотелската версия

Ако трезорът ще се използва в хотелска версия, това се превключва чрез генералния код. Вратата трябва да е **отворена** и резетата да са **извадени**.

- Натиснете бутона ENTER.
- Въведете своя генерален код (фабрична настройка 1-2-3-4-5-6-7-8) и потвърдете с ENTER.
- Показва се „PASS 1“ и се отброяват 10 секунди.
- **През това време** натиснете отново бутона ENTER.
- Въведете кода „16805“ и потвърдете превключването с ENTER. На дисплея се показва „SET-05“. Чувате 2 къси сигнални тона

Превключването в хотелски режим е успешно. Ако сега вратата остане отворена за повече от 5 минути, потребителският код автоматично се изтрива и трябва да се програмира отново.

Ако искате да се върнете в нормален режим, действайте както е посочено горе, като използвате на съответното място код „16800“. На индикацията се показва „SET-00“ и сега потребителският код остава валиден неограничено и при отворена врата.

Възможни съобщения за грешка (Индикация на дисплея)

CODE-ERROR	Въведен неправилен код
BLOCK	<ul style="list-style-type: none">• Резетата са се опрели в препятствие и не могат да излязат докрай• Електрониката е обслужена без отстраняване на аварийния ключ.> Отстранете препятствието и/или аварийния ключ и стартирайте процеса отново.• При повтаряне на съобщението за грешка сменете батериите и стартирайте процеса отново при отворена врата. При повторно съобщение за грешка се свържете с техническия сервис.
LOW BATT	Твърде слаби батерии
ERROR	<ul style="list-style-type: none">• Стартирайте процеса отново.• При повтаряне на съобщението за грешка сменете батериите и стартирайте процеса отново при отворена врата. При повторно съобщение за грешка се свържете с техническия сервис

Смяна на батериите

Когато на дисплея се показва „LOW BATT“, моля заменете батериите в скоро време.

Ако батериите вече са изтощени и вратата е била отворена с аварийния ключ, убедете се, че след отварянето сте отстранили правилно аварийния ключ, преди да смените батериите.

Отстранете двата винта от долната страна на електрониката на ключалката. За целта ви е необходима отвертка Torx T 8. Тя е включена в доставката.

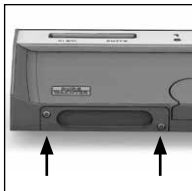

Пуснете капака, заедно с батериите, да се изплъзне надолу.

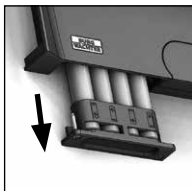

Отстранете старите батерии и ги изхвърлете съгласно указанията за изхвърляне в раздел „Изхвърляне на уреда“.

Заменете батериите с нови (4 x AA Mignon LR 6 Alkaline). Поставете батериите съгласно чертежа в поставките за батерии (спазвайте правилната полярност). Моля, използвайте маркови батерии, и не използвайте акумулатори.



Плъзнете капака заедно с батериите обратно в заключващата електроника и го завийте.

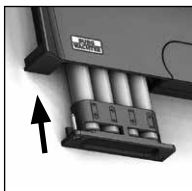

Гаранция

Продуктите на BURG-WÄCHTER се произвеждат съгласно валидните в момента на производство технически стандарти при спазването на нашите стандарти за качество. Гаранцията покрива само недостатъци, които доказуемо се дължат на грешки при производството или материалите към момента на продажба. Гаранцията завършва след две години, по-нататъшни искания са изключени. Възникнали недостатъци и щети напр. от транспортиране, неправилно приложение, износване и пр. са изключени от гаранцията. Батериите са изключени от гаранцията. Установените недостатъци трябва да се посочат писмено, вкл. оригиналната касова бележка и кратко описание на грешката, при вашия продавач. След проверка, в определено време, издателят на гаранцията решава за евентуален ремонт или замяна.

Внимание:

За да можем да Ви доставим качествено безупречен и висококачествен продукт и да Ви помогнем оптимално в случай на нужда от сервиз или ремонт, нужно е повредените или неизправни уреди да се предоставят на Вашия търговец заедно с валидния генерален код и оригиналната касова бележка (или копие или дигитален скан от него).

При обратни изпращания, основани на правото за връщане освен това всички части на уреда трябва да са неповредени във фабрично състояние. В случай на несъблюдаване гаранционното задължение отпада.

Изхвърляне на устройството

Моля, съдействайте за намаляване на количеството на отпадъците. Ако в някой момент възнамерявате да изхвърлите този трезор, моля, имайте предвид, че много части от него съдържат ценни материали, които могат да бъдат рециклирани.



Моля имайте предвид, че електрическо и електронно оборудване и батерии не трябва да се изхвърлят заедно с битовите отпадъци, а трябва да се събират отделно. Информирайте се от местните органи на властта, къде се намира пункта за събиране на батерии и електронни отпадъци.



С настоящето BURG-WÄCHTER декларира, че представеният уред отговаря на директиви 2014/30/ЕС, (EMC), и 2011/65/ЕС (ограничаване на опасните вещества).

Пълният текст на ЕС декларацията за съответствие е достъпен на следния интернет адрес:
<https://burg.biz/pages/eu-konformitaetserklaerung>

Препоръка за безопасност

Моля, почистете при възможност с микрофибърна кърпичка (напр. кърпа за чистене на очила) повърхността на клавиатурата, за да отстраните евентуални отпечатъци от пръсти.

Запазваме си правото за печатни и наборни грешки, както и за технически промени.

Бележки

Slika

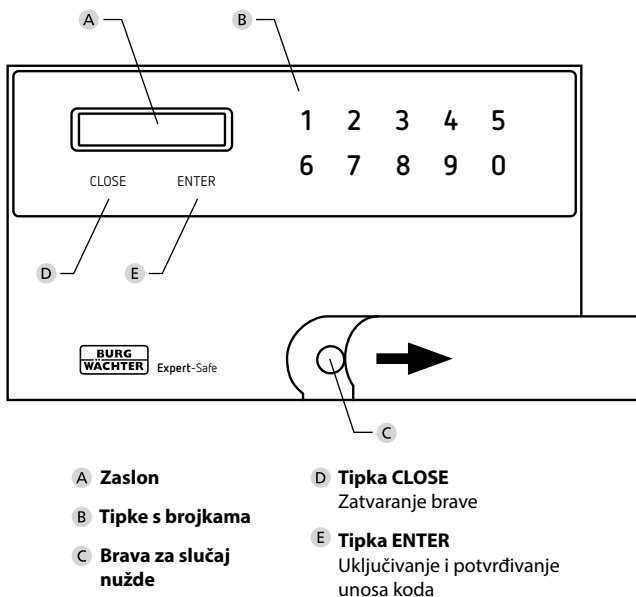

Predgovor

Poštovani kupci,

hvala što ste se odlučili za sef serije Expert-Safe tvrtke BURG-WÄCHTER. Ovaj sef razvijen je, tj. proizveden je u skladu s najnovijim tehničkim mogućnostima. Ovom se serijom može upravljati u standardnom i hotelskom načinu rada. Osim toga, svi sefovi imaju integriranu mehaničku bravu za slučaj nužde.

Važno: molimo da prije programiranja pročitate cijele upute za uporabu.

Želimo vam puno uspjeha s vašim novim Expert-Safe.
Vaš BURG-WÄCHTER tim

Rukovanje bravom za slučaj nužde

Nikad ne rukujte elektronikom dok je umetnut ključ za slučaj nužde. Ako se to dogodilo, uklonite ključ za slučaj nužde i pritisnite „Close“ dok se sef pravilno ne zaključa.

Obratite pozornost prilikom zamjene baterija:

ako ste otvorili vrata pomoću ključa za slučaj nužde, prije zamjene baterija se uvjerite da ste ponovno pravilno uklonili ključ za slučaj nužde. Rukujte elektronikom samo kada je ključ za slučaj nužde pravilno uklonjen.

Važne napomene

- Čuvajte kodove i ključeve za slučaj nužde na sigurnom mjestu **izvan** sefa. (Brava za hitne slučajeve nalazi se ispod tipkovnice, iza bočnog kliznog poklopca).
- Jednostavni kodovi koje je lako pogoditi (npr. 1-2-3-4-5-6) ne smiju se upotrebljavati ni u kom slučaju.
- Osobni podaci (npr. datumi rođenja) ili neki drugi podaci povezani s vlasnikom do kojih se može lako doći ne smiju se upotrebljavati kao kod ni u kom slučaju.
- Ako se sef neće upotrebljavati dulje vrijeme, uklonite baterije.
- Iz sigurnosnih razloga, tvorničke postavke korisničkog i općeg koda svakako bi trebalo promijeniti na pojedinačne kodove.
- Sef ostvaruje svoju predviđenu zaštitnu funkciju tek nakon pričvršćivanja na masivni dio zgrade. Upotrebljavajte predviđene točke za pričvršćivanje (na zidu i/ili tlu) kako biste uspostavili potrebnu fiksnu vezu. Za protupožarnu funkciju postavite sef izravno na stražnju stranu izravno na masivni dio zgrade.
- U kombinaciji s protupožarnom torbom BURG-WÄCHTER FB500, imate do 15 minuta zaštite od požara za papirne dokumente do 700 °C (testirano u laboratoriju BURG-WÄCHTER).
- U slučaju pitanja ili problema, obratite se svom prodavaču.

Općenito

Za rukovanje sefom na raspolaganju su opći i korisnički kod.

Opći kod uvijek sadržava 8 znamenki.
Korisnički kod može se odabrati s 3 do 6 znamenki.

Opći kod: 1-2-3-4-5-6-7-8 (tvornička postavka)

Korisnički kod: 1-6-8 (tvornička postavka)

Tehnički podaci

Vrijeme blokiranja:	Nakon 3x netočnog unosa koda: 5 minuta
Napajanje:	4x AA MIGNON LR6 ALKALINE
Dopušteni okolišni uvjeti	-15 °C do + 50 °C do 95 % rel. vlažnosti zraka (nije kondenzirajuće)

Zvučni signali + prikaz na zaslonu

1x kratko	Potvrda aktivacije tipke. Početak procesa zaključavanja, proces zaključavanja uspješno završen
2x kratko	Točan unos. Početak procesa otvaranja, korisnik/opći kod pohranjen
3x kratko	Netočan unos (CODE-ERROR)
8x kratko + „BLOCK“	Ako je ključ za slučaj nužde u bravi, izvucite ga! Ako ključ za slučaj nužde nije umetnut, uklonite moguću prepreku u vratima kako bi se ona mogla pravilno zatvoriti!
8x kratko + „ERROR“	Zamijenite baterije i ponovno započnite postupak sa zatvorenim vratima. U slučaju ponovne poruke o pogrešci kontaktirajte tehničku službu

Puštanje u rad

- Uklonite traku za odvajanje baterija iz odjeljka za baterije na dnu elektroničkog sklopa (pogledajte odjeljak „Zamjena baterije“).
- Pritisnite tipku ENTER.
- Unesite korisnički kod (tvornička postavka: 1-6-8) i potvrdite pomoću ENTER.
- Sada se sef može pojedinačno programirati.

Poglavlje 1: Rukovanje pomoću brojanog koda

Otvaranje pomoću korisničkog koda

- Pritisnite tipku ENTER.
- Unesite korisnički kod s 3 do 6 znamenki (tvornička postavka: 1-6-8) i potvrdite pomoću ENTER. Čuti ćete 2 kratka zvučna signala.

Vrata se otvaraju automatski.

Ako čujete 3 kratka zvučna signala, unesen je netočan kod. Pokušajte ponovno.

Zatvaranje

Pritisnite i držite vrata sefa zatvorenima. Vrata se automatski zaključavaju kada pritisnete tipku CLOSE. Čut ćete kratki zvučni signal na kraju postupka zatvaranja, vrata su uspješno zaključana.

Pažnja: Ako zasuni naiđu na prepreku i ne mogu se izvući do kraja, čut ćete 8 kratkih zvučnih signala i na zaslону ćete vidjeti „BLOCK“. Sef se ne može ponovno zatvoriti. Ako se pojavi ova obavijest, a ključ za slučaj nužde se još nalazi u bravi, izvucite ga! Ako se ključ za slučaj nužde ne nalazi u bravi, provjerite ima li prepreke u vratima i po potrebi ju uklonite kako bi se vrata mogla pravilno zatvoriti!

Zatim ponovite postupak.

Programiranje korisničkog koda

Vrata moraju biti otvorena i zasuni moraju biti **uvučeni**.

- Pritisnite tipku ENTER.
- Unesite novi korisnički kod (3 do maks. 6 znamenki) i potvrdite pomoću tipke ENTER.
- Čut ćete 2 tona i na zaslону se prikazuje obavijest „GOOD“, elektronika je pohranila novi kod.
- Pritisnite tipku CLOSE.

Svornjaci zasuna će ispasti. Korisnički kod uspješno je programiran.

Netočni unos

U zatvorenom stanju sef ne prihvaća netočne unose koda. Na zaslону ćete u ovim slučajevima vidjeti „CODE-ERROR“ i čuti ćete 3 kratka zvučna signala. Kod trećeg netočnog pokušaja elektronika će blokirati sef na 5 minuta. Nakon tog vremena, sef se može ponovno otvoriti pomoću općeg koda ili točnog korisničkog koda. Ako ste unijeli krivu brojku, taj unos možete obrisati pomoću tipke CLOSE.

Otvaranje pomoću općeg koda

- Pritisnite tipku ENTER.
- Unesite vaš opći kod (tvornička postavka 1-2-3-4-5-6-7-8) i potvrdite pomoću ENTER.

Na zaslону se prikazuje „PASS 1“ i odbrojava 10 sekundi. Nakon isteka tog vremena čut ćete dva kratka zvučna signala, vrata se otvaraju automatski.

Pažnja: prilikom unosa općeg koda, prikazat će se posljednji programirani korisnički kod i zatim se obrisati. Korisnički kod zatim se mora ponovno programirati (vidi „Programiranje korisničkog koda“).

Vrata se mogu zaključati samo kada je programiran korisnički kod.

Programiranje općeg koda

Vrata moraju biti otvorena i zasuni moraju biti **izvučeni**.

- Pritisnite tipku ENTER.
- Unesite opći kod (tvornička postavka 1-2-3-4-5-6-7-8) i potvrdite pomoću ENTER.
- Prikazuje se „PASS 1“ i odbrojava 10 sekundi.
- **Unutar tog vremena** ponovno pritisnite tipku ENTER.
- Sada unesite novi opći kod (8 znamenki) i potvrdite pomoću ENTER.
- Na zaslону se pojavljuje prikaz „REPEAT“.
- Po drugi put unesite novi opći kod i potvrdite pomoću ENTER.
- Elektronika je pohranila novi kod kad na zaslону vidite „GOOD“.
- Čuti ćete 2 kratka zvučna signala

Opći kod uspješno je programiran.

Poglavlje 2: Rukovanje u hotelskom načinu rada

Posebности hotelske verzije

Ako sefom treba upravljati u hotelskoj verziji, to je moguće prebaciti pomoću općeg koda. Vrata moraju biti **otvorena** i zasuni moraju biti **izvučeni**.

- Pritisnite tipku ENTER.
- Unesite vaš opći kod (tvornička postavka 1-2-3-4-5-6-7-8) i potvrdite pomoću ENTER.
- Prikazuje se „PASS 1“ i odbrojava 10 sekundi.
- **Unutar tog vremena** ponovno pritisnite tipku ENTER.
- Unesite kod „16805“ i potvrdite prebacivanje pomoću ENTER. Na zaslону se pojavljuje „SET-05“. Čuti ćete 2 kratka zvučna signala

Prebacivanje u hotelski način rada bilo je uspješno. Ako vrata ostanu otvorena dulje od 5 minuta, korisnički kod automatski se briše i mora se ponovno programirati.

Ako se želite vratiti u uobičajeni način rada, postupite kako je prethodno navedeno i na odgovarajućem mjestu upotrijebite kod „16800“. Na prikazu se pojavljuje „SET-00“ i korisnički kod važeći je neograničeno, čak i pri otvorenim vratima.

Moguće obavijesti o greškama (Prikaz na zaslону)

CODE-ERROR	Netočan unos koda
BLOCK	<ul style="list-style-type: none">• Zasuni nailaze na prepreku i ne mogu se izvući do kraja• Elektronikom se rukovalo bez uklanjanja ključa za slučaj nužde.<ul style="list-style-type: none">> Uklonite prepreku i/ili ključ za slučaj nužde i ponovno pokrenite postupak.• U slučaju ponavljanja poruke o pogrešci, zamijenite baterije i ponovno pokrenite postupak uz otvorena vrata. U slučaju ponovne poruke o pogrešci kontaktirajte tehničku službu.
LOW BATT	Baterija je preslaba
ERROR	<ul style="list-style-type: none">• Ponovno pokrenite postupak.• U slučaju ponavljanja poruke o pogrešci, zamijenite baterije i ponovno pokrenite postupak uz otvorena vrata. U slučaju ponovne poruke o pogrešci kontaktirajte tehničku službu

Zamjena baterije

Ako se na zaslonu prikaže „LOW BATT“, zamijenite baterije što je prije moguće.

Ako su baterije već ispražnjene i vrata su otvorena pomoću ključa za slučaj nužde, uvjerite se da ste pravilno ponovno uklonili ključ za slučaj nužde nakon otvaranja, a prije zamjene baterija.

Uklonite oba vijka s donje strane elektronike brave. Za to vam je potreban odvijač Torx T 8. Sadržan je u opsegu isporuke.

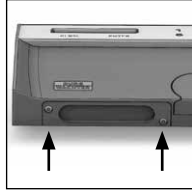

Neka poklopac zajedno s baterijama isklizne prema dolje.

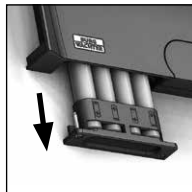

Uklonite stare baterije i odložite ih u otpad sukladno napomenama za odlaganje u odjeljku „Zbrinjavanje uređaja“.

Zamijenite baterije novima (4 x AA Mignon LR 6 Alkaline). Umetnite baterije u držače u skladu s crtežima (obratite pozornost na točan polaritet). Upotrebljavajte brendirane baterije, a ne akumulatore.



Ponovno gurnite poklopac zajedno s baterijama u elektroniku brave i pričvrstite je vijkom.

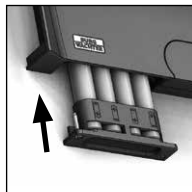

Jamstvo

Proizvodi BURG-WÄCHTER proizvode se u skladu s važećim tehničkim standardima u trenutku proizvodnje i uz pridržavanje naših standarda kvalitete. Jamstvo obuhvaća isključivo nedostatke koje je dokazivo moguće svesti na greške u proizvodnji ili greške materijala u trenutku prodaje. Jamstvo prestaje nakon dvije godine, daljnji zahtjevi su isključeni. Nedostatci i štete nastali npr. uslijed transporta, pogrešnog upravljanja, nestručne primjene, habanja itd. isključeni su iz jamstva. Baterije nisu obuhvaćene jamstvom. Pronađeni nedostaci moraju biti dostavljeni vašem prodavatelju u pisanom obliku, uključujući izvorni dokaz o kupnji i kratki opis nedostatka. Nakon provjere u primjerenom roku davatelj jamstva odlučuje o mogućem popravku ili zamjeni.

Pažnja:

kako bismo vam isporučili besprijekoran i kvalitetan proizvod i omogućili što bolju uslugu kad je potrebno servisiranje ili popravak, uređaje s greškama ili neispravne uređaje zajedno s važećim općim kodom i zajedno s izvornim dokazom (kopija ili digitalni sken) o kupnji potrebno je predati vašem prodavaču.

Pri povratnom slanju na temelju vašeg prava na opoziv osim toga je potrebno da su svi dijelovi uređaja neoštećeni i s tvorničkim postavkama. Jamstvo ne vrijedi ako nisu ispunjene prethodno navedene pretpostavke.

Odlaganje uređaja u otpad

Pomozite smanjiti količinu otpada. Ako u nekom trenutku odlučite odložiti ovaj sef u otpad, imajte na umu da su brojne sastavnice uređaja proizvedene od dragocjenih materijala koje je moguće reciklirati.



Napominjemo da električni, elektronički uređaji i baterije koji imaju ovu oznaku ne smiju se odlagati s kućnim otpadom, već ih treba sakupljati odvojeno tj. zasebno. Informirajte se u nadležnoj službi u vašem gradu/općini o sabirnim mjestima za baterije i elektronički otpad.



Tvrtka BURG-WÄCHTER ovime izjavljuje da ovaj uređaj odgovara zahtjevima Direktive 2014/30/EU (EMC) i 2011/65/EU (RoHS).

Cjeloviti tekst EU Izjave o sukladnosti možete preuzeti na sljedećoj internetskoj stranici:
<https://burg.biz/pages/eu-konformitaetserklaerung>

Sigurnosna preporuka

Povremeno čistite upravljačku površinu tipkovnice krpom od mikrovlakana (npr. krpicom za čišćenje naočala) kako biste uklonili eventualne otiske prstiju na površini tipkovnice.

Zadržavamo pravo na tehničke izmjene i tiskarske pogreške.

Bilješke

Иллюстрация

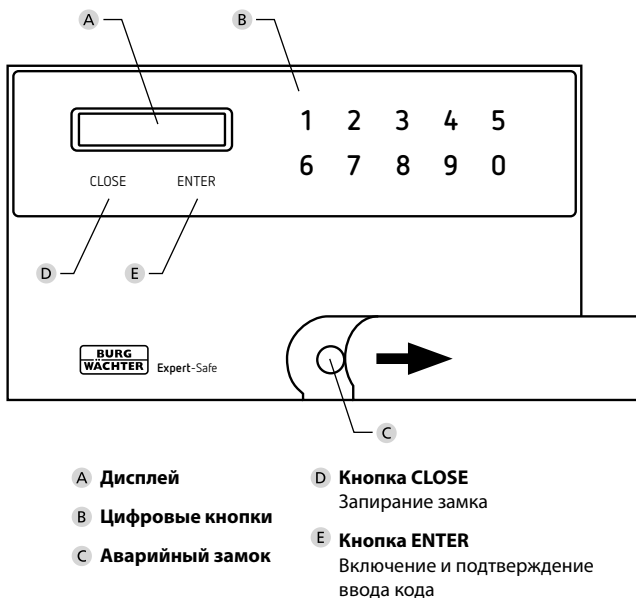

Предисловие

Уважаемые клиенты!

Благодарим за выбор сейфа серии Expert-Safe компании BURG-WÄCHTER. Данный сейф разработан и изготовлен в соответствии с последними техническими возможностями. Сейфы этой серии могут работать в стандартном и гостиничном режиме. Дополнительно предусмотрен встроенный механический аварийный замок.

Важно: Перед началом программирования полностью прочтите руководство по эксплуатации.

Желаем вам с удовольствием пользоваться новым сейфом Expert-Safe. Ваша компания BURG-WÄCHTER

Управление аварийным замком

Никогда не используйте электронную систему при вставленном аварийном ключе. Если это произошло, извлеките аварийный ключ и нажимайте на кнопку «Close» («Заккрыть») до тех пор, пока сейф не будет заперт должным образом.

Соблюдайте следующие указания при замене батарейки:

Если вы открыли дверь аварийным ключом, убедитесь, что вы извлекли аварийный ключ должным образом перед заменой батарейки. Используйте электронную систему только после извлечения аварийного ключа должным образом.

Важные указания

- Храните коды и аварийные ключи в надежном месте **вне** сейфа. (Аварийный замок находится под кнопочной панелью, за крышкой, сдвигаемой в сторону).
 - Строго запрещается использовать простые коды, которые легко угадать (например, 1-2-3-4-5-6).
 - Строго запрещается использовать в качестве кода личные данные (например, дату рождения) или другие данные, которые можно угадать, зная владельца кода.
 - Если сейф не будет использоваться в течение длительного периода времени, извлеките батарейки.
 - В целях безопасности заводские настройки пользовательского и общего кодов должны быть обязательно изменены на индивидуальные коды.
 - Сейф начинает выполнять свою защитную функцию только после установки на прочный элемент здания. Используйте предусмотренные точки крепления (на стене и/или полу) для прочной фиксации сейфа по месту. Для защиты от огня разместите сейф непосредственно на монолитной части здания передней стороной к стене.
- В сочетании с огнеупорным чехлом BURG-WÄCHTER FB500 вы получаете до 15 минут огнезащиты бумажных документов при температуре до 700°C (испытано в лаборатории BURG-WÄCHTER).
- В случае возникновения вопросов или проблем обращайтесь к дилеру.

Общие сведения

Для управления сейфом предусмотрены общий код и пользовательский код.

Общий код всегда состоит из 8 цифр.
 Пользовательский код может включать от 3 до 6 цифр.

Общий код: 1-2-3-4-5-6-7-8 (заводская настройка)

Пользовательский код: 1-6-8 (заводская настройка)

Технические данные

Длительность блокировки:	После трех подряд неверных вводов кода: 5 минут
Питание:	4 щелочные пальчиковые батарейки AA, LR6
Допустимые условия окружающей среды:	-15 °C/50 °C/ до 95 % относ. влажность воздуха (без конденсации)

Звуковые сигналы + индикация на дисплее

1 короткий	Подтверждение кнопки. Запуск процесса блокировки, процесс блокировки успешно завершен
2 коротких	Верный ввод. Запуск процесса открывания, пользовательский/общий код сохранен
3 коротких	Неверный ввод (CODE-ERROR)
8 коротких + «BLOCK»	Если в замок вставлен аварийный ключ, его необходимо извлечь! Если аварийный ключ не вставлен, устраните все препятствия для закрывания двери должным образом!
8 коротких + «ERROR»	Замените батарейки и запустите процесс заново с открытой дверью. Если сообщение об ошибке появится снова, свяжитесь со службой технической поддержки

Ввод в эксплуатацию

- Удалили разделительную ленту для батареек в соответствующем отсеке, расположенном на нижней стороне электронного оборудования (см. раздел «Замена батареек»).
- Нажмите кнопку ENTER.
- Введите код пользователя (заводская настройка: 1-6-8) и подтвердите действие кнопкой ENTER.
- Теперь сейф можно индивидуально запрограммировать.

Глава 1: управление с помощью цифрового кода

Открытие с помощью кода пользователя

- Нажмите кнопку ENTER.
- Введите 3-6-значный код пользователя (заводская настройка: 1-6-8) и подтвердите действие кнопкой ENTER. Вы услышите 2 коротких звуковых сигнала.

Дверца открывается автоматически.

В случае ввода неправильного кода вы услышите 3 коротких звуковых сигнала. Попробуйте еще раз.

Закрывание

Надавите и удерживайте дверцу сейфа закрытой. Дверца запирается автоматически при нажатии кнопки CLOSE. В конце процесса закрывания вы услышите короткий звуковой сигнал, дверь будет заперта.

Внимание: Если задвижка не выдвигается до конца из-за какого-либо препятствия, звучит 8 коротких звуковых сигналов и отображается индикация «БЛОКИРОВКА». Сейф не может быть заперт. Если появляется это сообщение, а аварийный ключ все еще находится в замке, извлеките его! Если аварийный ключ не вставлен в замок, устраните все препятствия для закрывания двери должным образом!

После этого повторите процесс.

Программирование пользовательского кода

Дверца должна быть открыта, а задвижка – **задвинута**.

- Нажмите кнопку ENTER.
- Введите новый код пользователя (от 3 до 6 символов) и подтвердите действие кнопкой ENTER.
- Если вы слышите 2 звуковых сигнала, и на дисплее появляется сообщение «GOOD» (хорошо), электронная система сохранила новый код.
- Нажмите кнопку CLOSE.

Ригели выдвигаются. Код пользователя успешно запрограммирован.

Неверный ввод

Закрытый сейф не принимает неправильный ввод кода. В этих случаях на дисплее появляется надпись «CODE-ERROR», и раздаются 3 коротких звуковых сигнала. При третьей неправильной попытке электроника блокирует сейф на 5 минут. По истечении этого времени сейф можно открыть с помощью общего кода или правильного кода пользователя. Если вы ввели неправильную цифру, ее можно стереть кнопкой CLOSE.

Открытие с помощью общего кода

- Нажмите кнопку ENTER.
- Введите общий код (заводская настройка 1-2-3-4-5-6-7-8) и подтвердите действие кнопкой ENTER.

На дисплее появится надпись «PASS 1» и начнется отсчет 10 секунд. По истечении этого времени вы услышите два коротких звуковых сигнала, после этого дверь откроется автоматически.

Внимание: При вводе общего кода на короткое время отображается последний запрограммированный код пользователя, который затем удаляется. После этого необходимо заново запрограммировать код пользователя (см. раздел «Программирование кода пользователя»).

Дверь запирается, только если запрограммирован код пользователя.

Программирование общего кода

Дверца должна быть открыта, а задвижка – **выдвинута**.

- Нажмите кнопку ENTER.
- Введите общий код (заводская настройка 1-2-3-4-5-6-7-8) и подтвердите действие кнопкой ENTER.
- На дисплее появится надпись «PASS 1» и начнется отсчет 10 секунд. **В течение этого времени** снова нажмите кнопку ENTER.
- Введите новый общий код (8 символов) и подтвердите действие кнопкой ENTER.
- На дисплее появится надпись «REPEAT».
- Введите новый общий код во второй раз и подтвердите действие кнопкой ENTER.
- Новый код сохраняется в электронной системе после появления на дисплее надпись «GOOD».
- Вы услышите 2 коротких звуковых сигнала

Общий код успешно запрограммирован.

Глава 2: Управление в гостиничном режиме

Особенности версии для гостиниц

Если сейф будет использоваться в гостинице, его можно перевести в гостиничный режим с помощью общего кода. Дверца должна быть **открыта**, а задвижка – **выдвинута**.

- Нажмите кнопку ENTER.
- Введите общий код (заводская настройка 1-2-3-4-5-6-7-8) и подтвердите действие кнопкой ENTER.
- На дисплее появится надпись «PASS 1» и начнется отсчет 10 секунд. **В течение этого времени** снова нажмите кнопку ENTER.
- Введите код «16805» и подтвердите изменения кнопкой ENTER. На дисплее появится надпись «SET-05». Вы услышите 2 коротких звуковых сигнала

Переход в гостиничный режим выполнен успешно. Если дверь остается открытой более 5 минут, код пользователя автоматически удаляется, и его необходимо запрограммировать заново.

Если вы хотите вернуться в обычный режим, действуйте, как указано выше, и используйте код «16800» в соответствующем пункте. На дисплее появится надпись «SET-00», а пользовательский код будет действителен неограниченное время даже при открытой дверце.

Возможные сообщения об ошибках (Индикация на дисплее)

CODE-ERROR	Неверный ввод кода
BLOCK	<ul style="list-style-type: none">• Ригели упираются в препятствие и не могут выдвинуться до конца• С электронной системой совершались манипуляции с вставленным аварийным ключом. > Устраните препятствие и/или извлеките аварийный ключ, чтобы запустить процесс заново.• При повторном появлении сообщения об ошибке замените батарейки и заново запустите процесс при открытой двери. Если сообщение об ошибке появится снова, свяжитесь со службой технической поддержки.
LOW BATT	Батарейки разряжены
ERROR	<ul style="list-style-type: none">• Запустите процесс снова.• При повторном появлении сообщения об ошибке замените батарейки и заново запустите процесс при открытой двери. Если сообщение об ошибке появится снова, свяжитесь со службой технической поддержки

Замена батарейки

Если на дисплее отображается сообщение «НИЗКИЙ ЗАРЯД», замените батарейки как можно скорее.

Если батарейки уже разряжены, а дверь была открыта аварийным ключом, перед заменой батареек убедитесь, что после открывания вы извлекли аварийный ключ должным образом.

Выверните оба винта на нижней стороне электронного устройства замка. Для этого вам потребуется отвертка с битой Torx T8. Входит в комплект поставки.

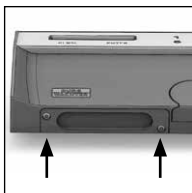

Крышка с батарейками соскользнет вниз.

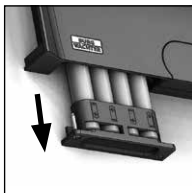

Извлеките старые батарейки и утилизируйте их согласно указаниям в разделе «Утилизация устройства».

Замените батарейки на новые (4 щелочных элемента питания MIGNON LR6 / AA). Вставьте батарейки в держатели в соответствии с изображением (соблюдайте правильную полярность). Используйте только батарейки от производителя, а не аккумуляторы.



Вставьте крышку и батарейки в электронное устройство блокировки и прикрутите ее.

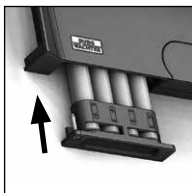

Гарантия

Изделия BURG-WÄCHTER производятся по стандартам, действующим на момент производства, и с соблюдением стандартов качества компании. Гарантия покрывает исключительно изъяны, наличие которых доказано на момент продажи и возникшие из-за дефекта материала или производственной ошибки. Гарантийный срок составляет два года, дальнейшие гарантийные требования исключены. На дефекты и повреждения, возникшие в результате транспортировки, неправильного управления, эксплуатации не по назначению, износа и т. п., гарантийные обязательства не распространяются. Гарантия не распространяется на батарейки. При обнаружении дефектов покупатель должен информировать своего дилера в письменной форме, прилагая оригинальный чек на покупку и краткое описание дефекта. После проверки в течение разумного срока исполнитель гарантийных обязательств принимает решение о возможном ремонте или замене.

Внимание:

Чтобы мы могли вернуть качественное и исправное изделие и оказать необходимую помощь в случае сервисного обслуживания или ремонта, просим вас передать дилеру вместе с неисправным или дефектным устройством действительный общий код и оригинал чека (также можно предоставить копию или цифровую отсканированную копию чека).

Кроме того, при возврате товара на основании Вашего права возврата все части устройства должны быть исправными и с заводскими настройками. При несоблюдении этого требования гарантия утрачивает силу.

Утилизация устройства

Помогите уменьшить количество отходов. Если вы намерены утилизировать этот сейф, помните, что многие его детали содержат ценные материалы, которые могут быть переработаны.



Обращаем ваше внимание на то, что электрические и электронные устройства с подобной маркировкой запрещено утилизировать с бытовыми отходами. Они должны утилизироваться отдельно. Узнайте в ответственном учреждении вашего города или муниципалитета, где расположены ближайшие пункты сбора батареек и электрических отходов.



Компания BURG-WÄCHTER заявляет, что данное устройство отвечает требованиям европейских директив 2014/30/EU, (EMC) и 2011/65/EU (RoHS).

Полный текст Декларации соответствия ЕС доступен по ссылке:
<https://burg.biz/pages/eu-konformitaetserklaerung>

Рекомендация по безопасности

Время от времени протирайте клавиатуру микрофибровой тканью (например, салфеткой для протирания очков), чтобы удалить с нее имеющиеся отпечатки пальцев.

Мы не исключаем возможности ошибок при печати и наборе, а также сохраняем за собой право на внесение технических изменений.

Заметки

Εικόνα

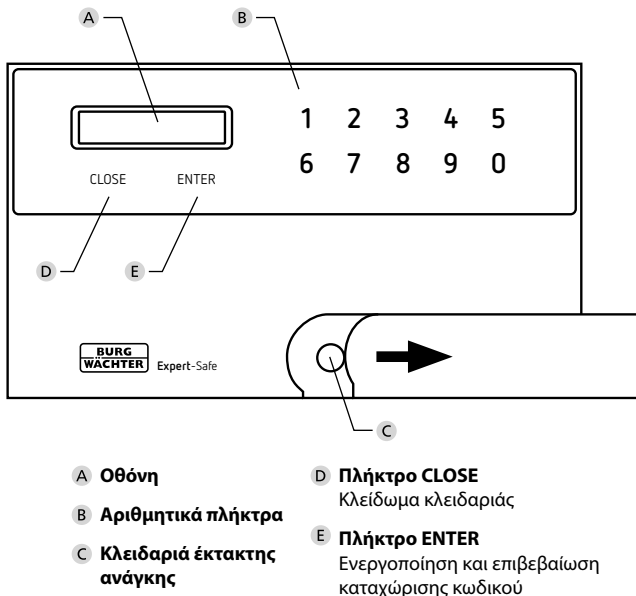

Πρόλογος

Αγαπητέ πελάτη,

ευχαριστούμε που επιλέξατε ένα χρηματοκιβώτιο από τη σειρά Expert-Safe της BURG-WÄCHTER. Το χρηματοκιβώτιο σχεδιάστηκε και κατασκευάστηκε σύμφωνα με τις τελευταίες τεχνολογικές εξελίξεις. Η συγκεκριμένη σειρά μπορεί να λειτουργεί σε τυπική κατάσταση λειτουργίας ή κατάσταση λειτουργίας ξενοδοχείου. Επιπλέον, όλα τα χρηματοκιβώτια διαθέτουν μια ενσωματωμένη μηχανική κλειδαριά έκτακτης ανάγκης.

Σημαντική σημείωση: Προτού ξεκινήσετε τον προγραμματισμό, διαβάστε όλες τις οδηγίες χρήσης.

Ελπίζουμε να μείνετε ευχαριστημένοι από το νέο σας χρηματοκιβώτιο Expert-Safe.

Η ομάδα της BURG-WÄCHTER

Χειρισμός κλειδαριάς έκτακτης ανάγκης

Μη χρησιμοποιείτε ποτέ το ηλεκτρονικό σύστημα με τοποθετημένο το κλειδί έκτακτης ανάγκης. Σε μια τέτοια περίπτωση, αφαιρέστε το κλειδί έκτακτης ανάγκης και πατήστε το «Close», μέχρι το χρηματοκιβώτιο να κλειδώσει σωστά.

Κατά την αντικατάσταση των μπαταριών προσέξτε το εξής:

Αν ανοίξατε την πόρτα με το κλειδί έκτακτης ανάγκης, προτού αντικαταστήσετε τις μπαταρίες, βεβαιωθείτε ότι έχετε αφαιρέσει το κλειδί με τον προβλεπόμενο τρόπο. Χρησιμοποιήστε το ηλεκτρονικό σύστημα μόνο εφόσον έχετε αφαιρέσει το κλειδί έκτακτης ανάγκης με τον προβλεπόμενο τρόπο.

Σημαντικές υποδείξεις

- Φυλάσσετε τους κωδικούς και τα κλειδιά έκτακτης ανάγκης σε ασφαλές μέρος **έξω** από το χρηματοκιβώτιο. (Η κλειδαριά έκτακτης ανάγκης βρίσκεται κάτω από το πληκτρολόγιο, πίσω από το πλαϊνό συρόμενο κάλυμμα).
- Σε καμία περίπτωση μην χρησιμοποιείτε εύκολους κωδικούς τους οποίους μπορεί κανείς εύκολα να μαντέψει (π.χ. 1-2-3-4-5-6).
- Σε καμία περίπτωση μην χρησιμοποιείτε κωδικούς που παραπέμπουν σε προσωπικά στοιχεία (π.χ. ημερομηνία γέννησης) ή άλλα στοιχεία τα οποία θα μπορούσε κανείς να συμπεράνει εφόσον γνωρίζει τον κάτοχο του κωδικού.
- Αν δεν πρόκειται να χρησιμοποιήσετε το χρηματοκιβώτιο για παρατεταμένο χρονικό διάστημα, αφαιρέστε τις μπαταρίες.
- Για λόγους ασφαλείας, θα πρέπει οπωσδήποτε να αλλάξετε την εργοστασιακή ρύθμιση για τον κωδικό χρήστη και τον γενικό κωδικό με δικούς σας προσωπικούς κωδικούς.
- Το χρηματοκιβώτιο προσφέρει την προβλεπόμενη ασφάλεια, μόνο εφόσον στερεωθεί σε συμπαγές τμήμα του κτηρίου. Χρησιμοποιήστε τα προβλεπόμενα σημεία αγκύρωσης (για τοίχο και/ή δάπεδο) για να προβείτε στην απαιτούμενη σταθερή σύνδεση του προϊόντος. Για τη λειτουργία πυροπροστασίας, τοποθετήστε το χρηματοκιβώτιο με την πλάτη να ακουμπά απευθείας πάνω σε συμπαγές τμήμα του κτηρίου.
Σε συνδυασμό με τον πυράντοχο χαρτοφύλακα FB500 της BURG-WÄCHTER, παρέχεται έως και 15 λεπτά προστασία από πυρκαγιά για έντυπα έγγραφα σε θερμοκρασία έως και 700°C (δοκιμή στο εργαστήριο της BURG-WÄCHTER).
- Αν έχετε ερωτήσεις ή αντιμετωπίζετε κάποιο πρόβλημα, απευθυνθείτε στο κατάστημα πώλησης.

Γενικές πληροφορίες

Για τον χειρισμό του χρηματοκιβωτίου, μπορείτε να χρησιμοποιήσετε έναν γενικό κωδικό και έναν κωδικό χρήστη.

Ο γενικός κωδικός είναι πάντοτε οκταψήφιος.

Ο κωδικός χρήστη μπορεί να περιέχει από 3 ως 6 ψηφία.

Γενικός κωδικός: 1-2-3-4-5-6-7-8 (εργοστασιακή ρύθμιση)

Κωδικός χρήστη: 1-6-8 (εργοστασιακή ρύθμιση)

Τεχνικά χαρακτηριστικά

Χρόνοι φραγής:	Μετά από 3 φορές λάθος καταχώριση κωδικού: 5 λεπτά
Τροφοδοσία:	4x AA MIGNON LR6 ALKALINE
Επιτρεπόμενες συνθήκες περιβάλλοντος	-15 °C / 50 °C / σχετική υγρασία έως 95% (χωρίς συμπύκνωση)

Ηχητικά σήματα και ένδειξη στην οθόνη

1 σύντομος ήχος	Επιβεβαίωση καταχώρισης. Έναρξη διαδικασίας κλειδώματος, επιτυχημένη ολοκλήρωση διαδικασίας κλειδώματος
2 σύντομοι ήχοι	Σωστή καταχώριση. Έναρξη διαδικασίας ανοίγματος, αποθήκευση κωδικού χρήστη/ γενικού κωδικού
3 σύντομοι ήχοι	Εσφαλμένη καταχώριση (CODE-ERROR)
8 σύντομοι ήχοι + «BLOCK»	Αν το κλειδί έκτακτης ανάγκης είναι στην κλειδαριά, βγάλτε το! Αν το κλειδί έκτακτης ανάγκης δεν είναι τοποθετημένο, απομακρύνετε τυχόν εμπόδια από την πόρτα, για να μπορεί να κλείσει σωστά!
8 σύντομοι ήχοι + «ERROR»	Αλλάξτε τις μπαταρίες και ξεκινήστε ξανά τη διαδικασία με ανοιχτή πόρτα. Αν ξαναεμφανιστεί το μήνυμα σφάλματος, επικοινωνήστε με την τεχνική εξυπηρέτηση

Έναρξη λειτουργίας

- Αφαιρέστε την προστατευτική ταινία αποσύνδεσης των μπαταριών από τη θήκη των μπαταριών στο κάτω μέρος του ηλεκτρονικού συστήματος (βλ. ενότητα «Αντικατάσταση μπαταριών»).
- Πατήστε το πλήκτρο ENTER.
- Καταχωρίστε τον κωδικό χρήστη (εργοστασιακή ρύθμιση: 1-6-8) και επιβεβαιώστε με ENTER.
- Τώρα μπορείτε να προγραμματίσετε το χρηματοκιβώτιο με τις προσωπικές σας ρυθμίσεις.

Κεφάλαιο 1: Χειρισμός με αριθμητικό κωδικό

Άνοιγμα με τον κωδικό χρήστη

- Πατήστε το πλήκτρο ENTER.
- Καταχωρίστε τον κωδικό χρήστη που αποτελείται από 3 ως 6 ψηφία (εργοστασιακή ρύθμιση: 1-6-8) και επιβεβαιώστε με ENTER. Θα ακούσετε 2 σύντομους ήχους.

Η πόρτα θα ανοίξει αυτόματα.

Αν ακούσετε 3 σύντομους ήχους, καταχωρίσατε λάθος κωδικό.

Προσπαθήστε ξανά.

Κλείσιμο

Πιέστε και κρατήστε κλειστή την πόρτα του χρηματοκιβωτίου. Η πόρτα κλειδώνει αυτόματα όταν πατήσετε το πλήκτρο CLOSE. Στο τέλος της διαδικασίας κλεισίματος θα ακούσετε έναν σύντομο ήχο και η πόρτα θα έχει κλειδώσει με επιτυχία.

Προσοχή: Αν τα έμβολα βρίσκουν σε κάποιο εμπόδιο και δεν μπορούν να εξέλθουν τελείως, θα ακούσετε 8 σύντομους ήχους και θα δείτε στην οθόνη την ένδειξη «BLOCK». Το χρηματοκιβώτιο δεν μπορεί να κλείσει με ασφάλεια. Αν εμφανιστεί αυτό το μήνυμα και το κλειδί έκτακτης ανάγκης βρίσκεται ακόμα στην κλειδαριά, βγάλτε το! Αν το κλειδί έκτακτης ανάγκης δεν βρίσκεται στην κλειδαριά, ελέγξτε αν υπάρχει κάποιο εμπόδιο στην πόρτα και απομακρυνέτε το, ώστε η πόρτα να μπορεί να κλείσει σωστά!

Έπειτα, επαναλάβετε τη διαδικασία.

Προγραμματισμός του κωδικού χρήστη

Η πόρτα πρέπει να είναι ανοιχτή και τα έμβολα πρέπει **να βρίσκονται μέσα**.

- Πατήστε το πλήκτρο ENTER.
- Καταχωρίστε τον νέο κωδικό χρήστη (3 ως 6 ψηφία το πολύ) και επιβεβαιώστε με το πλήκτρο ENTER.
- Αν ακούσετε 2 ήχους και στην οθόνη εμφανιστεί το μήνυμα «GOOD», ο νέος κωδικός έχει αποθηκευτεί στο ηλεκτρονικό σύστημα.
- Πατήστε το πλήκτρο CLOSE.

Τα έμβολα ασφάλισης θα βγουν προς τα έξω. Ο κωδικός χρήστη προγραμματίστηκε με επιτυχία.

Εσφαλμένες καταχωρίσεις

Όταν είναι κλειστό, το χρηματοκιβώτιο απορρίπτει τις εσφαλμένες καταχωρίσεις κωδικού. Σε αυτήν την περίπτωση, στην οθόνη εμφανίζεται η ένδειξη «CODE-ERROR» και ακούγονται 3 σύντομοι ήχοι. Μετά την τρίτη εσφαλμένη προσπάθεια, το ηλεκτρονικό σύστημα μπλοκάρει την πρόσβαση στο χρηματοκιβώτιο για 5 λεπτά. Μετά από αυτό το χρονικό διάστημα, μπορείτε να ανοίξετε το χρηματοκιβώτιο με τον γενικό κωδικό ή με τον σωστό κωδικό χρήστη. Αν πληκτρολογήσετε ένα λάθος ψηφίο, μπορείτε να διαγράψετε την καταχώριση με το πλήκτρο CLOSE.

Άνοιγμα με γενικό κωδικό

- Πατήστε το πλήκτρο ENTER.
- Καταχωρίστε τον γενικό κωδικό σας (εργοστασιακή ρύθμιση 1-2-3-4-5-6-7-8) και επιβεβαιώστε με ENTER.

Στην οθόνη θα εμφανιστεί η ένδειξη «PASS 1» και μια αύξουσα μέτρηση 10 δευτερολέπτων. Μετά από αυτό το χρονικό διάστημα, θα ακούσετε δύο σύντομους ήχους και η πόρτα θα ανοίξει αυτόματα.

Προσοχή: Με την καταχώριση του γενικού κωδικού, θα εμφανιστεί στιγμιαία ο τελευταίος προγραμματισμένος κωδικός χρήστη και, έπειτα, θα διαγραφεί. Στη συνέχεια, θα πρέπει να προγραμματίσετε ξανά τον κωδικό χρήστη (βλ. «Προγραμματισμός του κωδικού χρήστη»).

Η πόρτα κλειδώνει μόνο εφόσον έχετε προγραμματίσει έναν κωδικό χρήστη.

Προγραμματισμός του γενικού κωδικού

Η πόρτα πρέπει να είναι ανοιχτή και τα έμβολα πρέπει **να βρίσκονται έξω**.

- Πατήστε το πλήκτρο ENTER.
- Καταχωρίστε τον γενικό κωδικό (εργοστασιακή ρύθμιση 1-2-3-4-5-6-7-8) και επιβεβαιώστε με ENTER.
- Θα εμφανιστεί η ένδειξη «PASS 1» και μια αύξουσα μέτρηση 10 δευτερολέπτων.
- Ξαναπατήστε **μέσα σε αυτό το χρονικό διάστημα** το πλήκτρο ENTER.
- Καταχωρίστε τώρα τον νέο γενικό κωδικό (8 ψηφία) και επιβεβαιώστε με ENTER.
- Στην οθόνη εμφανίζεται η ένδειξη «REPEAT».
- Καταχωρίστε τον νέο γενικό κωδικό ακόμα μία φορά και επιβεβαιώστε με ENTER.
- Το ηλεκτρονικό σύστημα έχει αποθηκεύσει τον νέο κωδικό, εφόσον στην οθόνη εμφανιστεί η ένδειξη «GOOD».
- Θα ακούσετε 2 σύντομους ήχους.

Ο γενικός κωδικός προγραμματίστηκε με επιτυχία.

Κεφάλαιο 2: Χειρισμός σε κατάσταση λειτουργίας ξενοδοχείου

Ιδιαιτερότητες της έκδοσης για ξενοδοχεία

Αν επιθυμείτε τη λειτουργία του χρηματοκιβωτίου στην έκδοση για ξενοδοχεία, μπορείτε να κάνετε την αλλαγή χρησιμοποιώντας τον γενικό κωδικό. Η πόρτα πρέπει να είναι **ανοιχτή** και τα έμβολα πρέπει **να βρίσκονται έξω**.

- Πατήστε το πλήκτρο ENTER.
- Καταχωρίστε τον γενικό κωδικό σας (εργοστασιακή ρύθμιση 1-2-3-4-5-6-7-8) και επιβεβαιώστε με ENTER.
- Θα εμφανιστεί η ένδειξη «PASS 1» και μια αύξουσα μέτρηση 10 δευτερολέπτων.
- Ξαναπατήστε **μέσα σε αυτό το χρονικό διάστημα** το πλήκτρο ENTER.
- Καταχωρίστε τον κωδικό «16805» και επιβεβαιώστε την αλλαγή με ENTER. Στην οθόνη εμφανίζεται η ένδειξη «SET-05». Θα ακούσετε 2 σύντομους ήχους.

Η αλλαγή σε κατάσταση λειτουργίας ξενοδοχείου ήταν επιτυχής. Πλέον, αν η πόρτα παραμείνει ανοιχτή για περισσότερα από 5 λεπτά, ο κωδικός χρήστη διαγράφεται αυτόματα και θα πρέπει να προγραμματιστεί εκ νέου.

Αν θέλετε να επιστρέψετε στην κανονική κατάσταση λειτουργίας, ακολουθήστε τις παραπάνω οδηγίες, αλλά χρησιμοποιήστε τον κωδικό «16800» στο αντίστοιχο βήμα. Στην οθόνη θα εμφανιστεί η ένδειξη «SET-00» και ο κωδικός χρήστη θα ισχύει χωρίς χρονικούς περιορισμούς, ακόμα κι αν η πόρτα παραμείνει ανοιχτή.

Πιθανά μηνύματα σφάλματος (ένδειξη οθόνης)

CODE-ERROR	Εσφαλμένη καταχώριση κωδικού
BLOCK	<ul style="list-style-type: none">• Τα έμβολα βρίσκουν σε κάποιο εμπόδιο και δεν μπορούν να εξέλθουν τελείως• Χρησιμοποιήσατε το ηλεκτρονικό σύστημα χωρίς να έχετε βγάλει το κλειδί. > Απομακρύνετε το εμπόδιο και/ή το κλειδί έκτακτης ανάγκης και επαναλάβετε τη διαδικασία.• Αν το μήνυμα σφάλματος εμφανιστεί ξανά, αλλάξτε τις μπαταρίες και επαναλάβετε τη διαδικασία με ανοιχτή πόρτα. Αν ξαναεμφανιστεί το μήνυμα σφάλματος, επικοινωνήστε με την τεχνική εξυπηρέτηση.
LOW BATT	Πολύ χαμηλό φορτίο μπαταριών
ERROR	<ul style="list-style-type: none">• Επαναλάβετε τη διαδικασία.• Αν το μήνυμα σφάλματος εμφανιστεί ξανά, αλλάξτε τις μπαταρίες και επαναλάβετε τη διαδικασία με ανοιχτή πόρτα. Αν ξαναεμφανιστεί το μήνυμα σφάλματος, επικοινωνήστε με την τεχνική εξυπηρέτηση

Αντικατάσταση μπαταριών

Αν στην οθόνη εμφανιστεί η ένδειξη «LOW BATT», αντικαταστήστε τις μπαταρίες μέσα σε σύντομο χρονικό διάστημα.

Αν οι μπαταρίες έχουν ήδη αποφορτιστεί και ανοίξατε την πόρτα με το κλειδί έκτακτης ανάγκης, βεβαιωθείτε ότι έχετε αφαιρέσει το κλειδί έκτακτης ανάγκης με τον προβλεπόμενο τρόπο, προτού αντικαταστήσετε τις μπαταρίες.

Αφαιρέστε τις δύο βίδες από το κάτω μέρος της ηλεκτρονικής κλειδαριάς. Για τον σκοπό αυτό, χρειάζεστε ένα κατασβίδι torx T8. Αυτό συμπεριλαμβάνεται στη συσκευασία.

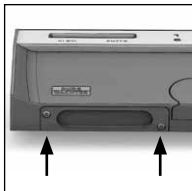

Βγάλτε το καπάκι προς τα κάτω μαζί με τις μπαταρίες.

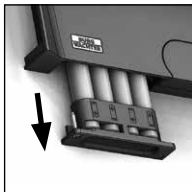

Αφαιρέστε τις παλιές μπαταρίες και απορρίψτε τις σύμφωνα με τις υποδείξεις απόρριψης στην ενότητα «Απόρριψη της συσκευής».

Αντικαταστήστε τις μπαταρίες με άλλες καινούργιες (4 x AA Mignon LR 6 Alkaline). Βάλτε τις μπαταρίες στις υποδοχές σύμφωνα με τη σήμανση (προσέξτε τη σωστή πολικότητα). Χρησιμοποιείτε επώνυμες μπαταρίες και όχι συσσωρευτές.

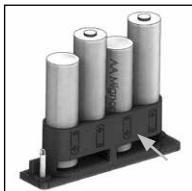

Ξανασπρώξτε το καπάκι μαζί με τις μπαταρίες μέσα στο ηλεκτρονικό σύστημα κλεισίματος και βιδώστε το καλά.

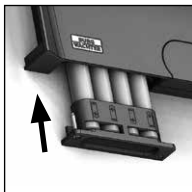

Εγγύηση

Τα προϊόντα BURG-WÄCHTER κατασκευάζονται σύμφωνα με τα ισχύοντα τεχνικά πρότυπα τη στιγμή της παραγωγής και τηρώντας τα πρότυπα ποιότητας της εταιρείας μας. Η εγγύηση καλύπτει μόνο ελαττώματα, τα οποία οφείλονται αποδεδειγμένα σε σφάλματα κατασκευής ή αστοχίες υλικού τη στιγμή της πώλησης. Η εγγύηση έχει διετή διάρκεια και οποιεσδήποτε περαιτέρω αξιώσεις αποκλείονται. Ελαττώματα και ζημιές που προκαλούνται, μεταξύ άλλων, από τη μεταφορά, εσφαλμένο χειρισμό, ακατάλληλη χρήση, φθορά κ.λπ. δεν καλύπτονται από την εγγύηση. Οι μπαταρίες δεν καλύπτονται από την εγγύηση. Τα ελαττώματα που διαπιστώνονται πρέπει να κοινοποιούνται γραπτώς, μαζί με την πρωτότυπη απόδειξη αγοράς και σύντομη περιγραφή του σφάλματος, στο αρμόδιο κατάστημα πώλησης. Κατόπιν εξέτασης του αιτήματος και μέσα σε εύλογο χρονικό διάστημα, ο φορέας που παρέχει την εγγύηση θα αποφασίσει για την πιθανή επισκευή ή αντικατάσταση του προϊόντος.

Προσοχή:

Προκειμένου να μπορούμε να σας παραδώσουμε ένα υψηλής ποιότητας προϊόν σε άριστη κατάσταση και να σας εξυπηρετήσουμε με ιδανικό τρόπο σε περίπτωση σέρβις ή επισκευής, είναι απαραίτητο να παραδίδετε τις ελαττωματικές ή χαλασμένες συσκευές μαζί με τον έγκυρο γενικό κωδικό στο αρμόδιο κατάστημα πώλησης, προσκομίζοντας ταυτόχρονα την πρωτότυπη απόδειξη αγοράς (ή αντίγραφο ή σαρωμένο ψηφιακό αντίγραφο).

Στην περίπτωση επιστροφής με βάση το δικαίωμά σας για υπαναχώρηση, πρέπει επιπλέον όλα τα μέρη της συσκευής να είναι άθικτα και να έχουν τις εργοστασιακές ρυθμίσεις. Σε διαφορετική περίπτωση, η εγγυητική κάλυψη παύει να ισχύει.

Απόρριψη της συσκευής

Βοηθήστε μας να μειώσουμε τον όγκο των ανεκμετάλλευτων αποβλήτων. Αν κάποια στιγμή αποφασίσετε να απορρίψετε το χρηματοκιβώτιο, σκεφτείτε ότι πολλά μέρη αυτής της συσκευής αποτελούνται από αξιόλογα υλικά που μπορούν να ανακυκλωθούν.



Σας επισημαίνουμε ότι ο ηλεκτρικός και ηλεκτρονικός εξοπλισμός, καθώς και οι αποφορτισμένες μπαταρίες, απαγορεύεται να απορρίπτονται μαζί με τα οικιακά απορρίμματα και πρέπει να συλλέγονται χωριστά. Για τα σημεία συλλογής μπαταριών και ηλεκτρικών αποβλήτων ενημερωθείτε από την αρμόδια υπηρεσία του Δήμου σας.



Η BURG-WÄCHTER δηλώνει με το παρόν ότι αυτή η συσκευή ανταποκρίνεται στις απαιτήσεις των οδηγιών 2014/30/EE (ηλεκτρομαγνητική συμβατότητα) και 2011/65/EE (περιορισμός της χρήσης ορισμένων επικίνδυνων ουσιών σε ηλεκτρικό και ηλεκτρονικό εξοπλισμό).

Για να δείτε ολόκληρο το κείμενο της δήλωσης πιστότητας EE ανατρέξτε στον εξής ιστότοπο:
<https://burg.biz/pages/eu-konformitaetserklaerung>

Σύσταση ασφαλείας

Καθαρίζετε περιστασιακά με ένα πανάκι μικροϊνών (π.χ. πανάκι καθαρισμού γυαλιών) την επιφάνεια χειρισμού του πληκτρολογίου, για να απομακρύνετε πιθανά δακτυλικά αποτυπώματα από το πληκτρολόγιο.

Με την επιφύλαξη τυπογραφικών σφαλμάτων και τεχνικών αλλαγών.

Σημειώσεις

Joonis

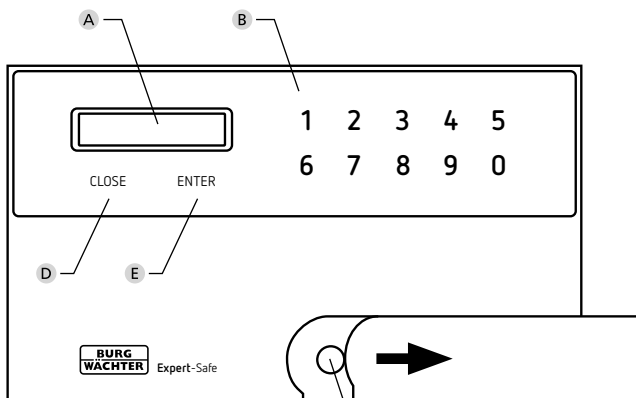

- A Ekraan
- B Numbrinupud
- C Avariilukk
- D Nupp CLOSE
Luku lukustamine
- E Nupp ENTER
Sisselülitamine ja koodisestuse kinnitamine

Eessõna

Lugupeetud klient

Täname, et valisite firma BURG-WÄCHTER seifi seeriast Expert-Safe. See seif on välja töötatud ja valmistatud vastavalt kõige uuematele tehnilistele võimalustele. Selle seeria tooteid saab kasutada standard- või hotellirežiimil. Lisaks on kõigile seifidele sisse ehitatud ka mehaaniline avariilukk.

Oluline! Enne programmeerimisega alustamist lugege palun läbi kogu kasutusjuhend.

Soovime toredat uue seifi Expert-Safe kasutamist!
Teie BURG-WÄCHTERi meeskond

Avariiluku kasutamine

Ärge mitte kunagi kasutage elektroonikaplokki siis, kui avariivõti on sisse asetatud. Kui see on siiski juhtunud, tõmmake avariivõti välja ja vajutage nuppu „Close”, kuni seif on nõuetekohaselt lukustatud.

Patareivahetusel pidage silmas järgmist:

Kui avasite ukse avariivõtmega, kontrollige enne patareivahetust, et oleate avariivõtme nõuetekohaselt eemaldanud. Elektroonikaplokki kasutage ainult juhul, kui avariivõti on nõuetekohaselt eemaldatud.

Tähtsad juhised

- Hoidke koodi ja avariivõtmeid turvalises kohas **väljaspool** seifi. (Avariilukk asub klaviatuurist allpool, kõrvalelükatava katte taga.)
- Lihtsaid koodi, mida on kerge ära arvata (nt 1-2-3-4-5-6), ei tohiks mitte mingil juhul kasutada.
- Koodina ei tohiks mitte mingil juhul kasutada isikuandmeid (nt sünnikuupäev) ega muid andmeid, mida on koodiomanikku tundes võimalik ära arvata.
- Kui seifi pikemat aega ei kasutata, võtke patareid välja.
- Turvalisuse tagamiseks tuleb tehases seadistatud kasutajakood ja üldkood tingimata ära muuta, seadistades ise uued koodid.
- Seif saavutab ettenähtud kaitsefunktsiooni alles siis, kui see on paigaldatud tugeva hooneosa külge. Nõutava püsivusega kinnituse tagamiseks kasutage ettenähtud kinnituspunkte (seinale ja/või põrandale). Tulekindluse tagamiseks paigutage seif tagaküljega vahetult vastu tugevat hooneosa.
Seifi kasutamine koos BURG-WÄCHTERi tulekaitsekitiga FB500 tagab paberdokumentide kaitse tule eest kuni 15 minuti jooksul temperatuuril kuni 700° C (katsetatud BURG-WÄCHTERi laboris).
- Küsimuste või probleemide korral pöörduge edasimüüja poole.

Üldist

Seifi kasutamiseks on Teie käsutuses üldkood ja kasutajakood.

Üldkood on alati 8-kohaline.
Kasutajakoodi saab valida 3- kuni 6-kohalisena.

Üldkood: 1-2-3-4-5-6-7-8 (tehaseseadistus)

Kasutajakood: 1-6-8 (tehaseseadistus)

Tehnilised andmed

Blokeerimisaeg:	Pärast 3 x vale koodi sisestamist: 5 minutit
Elektritoide:	4 x AA MIGNON LR6 ALKALINE
Lubatud keskkonnatemperatuurid	-15 °C kuni + 50 °C kuni 95% suhteline õhuniiskus (mittekondenseeruv)

Helisignaalid + ekraanikuva

1 x lühike	Nupuvajutuse kinnitus. Lukustamistoimingu alustamine; lukustamitoiming edukalt lõpetatud
2 x lühike	Õige sisestus. Avamistoimingu alustamine; kasutajakood/üldkood salvestatud
3 x lühike	Vale sisestus (CODE-ERROR)
8 x lühike + „BLOCK”	Kui avariivõti on lukku asetatud, tõmmake see välja! Kui avariivõti ei ole sisse asetatud, eemaldage ukse vahelt võimalikud takistused, et uks saaks korralikult sulguda!
8 x lühike + „ERROR”	Vahetage patareid välja ja alustage toimingut avatud ukse korral uuesti. Kui veateade ilmub uuesti, pöörduge tehnilise toe poole

Kasutuselevõtt

- Võtke elektroonikaploki alaküljel asuvast patareisahktlist ära patareide isolatsiooniriba (vt ptk „Patareivahetus”).
- Vajutage nuppu ENTER.
- Sisestage kasutajakood (tehaseseadistus: 1-6-8) ja kinnitage nupuga ENTER.
- Nüüd saab seifi soovikohaselt programmeerida.

1. peatükk: Kasutamine numberkoodiga

Avamine kasutajakoodiga

- Vajutage nuppu ENTER.
- Sisestage 3- kuni 6-kohaline kasutajakood (tehaseseadistus: 1-6-8) ja kinnitage nupuga ENTER. Kostab 2 lühikest helisignaali.

Uks avaneb automaatselt.

Kui kostab 3 lühikest helisignaali, sisestati vale kood.

Proovige uuesti.

Sulgemine

Vajutage seifi üks kinni ja hoidke seda suletuna. Uks lukustub automaatselt, kui vajutate nuppu CLOSE. Sulgemistoimingu lõpul kuulete ühte lühikest helisignaali – üks on edukalt lukustatud.

Tähelepanu! Kui lukustuspolidid pörkavad vastu takistust ega saa lõpuni välja liikuda, kuulete 8 lühikest helisignaali ja näete ekraanil kirja „BLOCK“. Seifi ei saa lukustada. Kui ilmub see teade ja avariivõti paikneb veel lukus, tõmmake see välja! Kui avariivõti ei paikne lukus, kontrollige, kas ukse vahel on mõni takistus ja vajadusel eemaldage see, et üks saaks korralikult sulguda!

Seejärel korrake toimingut.

Kasutajakoodi programmeerimine

Uks peab olema avatud ja lukustuspolidid **sisse tõmmatud**.

- Vajutage nuppu ENTER.
- Sisestage uus kasutajakood (3- kuni 6-kohaline) ja kinnitage nupuga ENTER.
- Kuulete 2 helisignaali ja ekraanile ilmub teade „GOOD“, elektroonikaplokk on uue koodi salvestanud.
- Vajutage nuppu CLOSE.

Lukustuspolidid liiguvad välja. Kasutajakoodi programmeerimine õnnestus.

Valed sisestused

Suletud olekus seif vale koodisestuse korral ei avane. Sellisel juhul näete ekraanil kirja „CODE-ERROR“ ja kuulete 3 lühikest helisignaali. Kolmanda vale katse korral blokeerib elektroonikasüsteem seifi 5 minutiks. Selle aja möödudes saab seifi avada üldkoodi või õige kasutajakoodiga. Kui olete sisestanud vale numברי, saate selle kustutada nupuga CLOSE.

Avamine üldkoodiga

- Vajutage nuppu ENTER.
- Sisestage oma üldkood (tehaseseadistus 1-2-3-4-5-6-7-8) ja kinnitage nupuga ENTER.

Ekraanile ilmub kiri „PASS 1“ ja 10 sekundi loendur. Selle aja möödumisel kuulete kahte lühikest helisignaali, üks avaneb automaatselt.

Tähelepanu! Üldkoodi sisestamisel näidatakse viimati programmeeritud kasutajakoodi korraks ekraanil ja seejärel see kasutajakood kustutatakse. Pärast seda tuleb kasutajakood uuesti programmeerida (vt „Kasutajakoodi programmeerimine“). Ust on võimalik lukustada ainult juhul, kui kasutajakood on programmeeritud.

Üldkoodi programmeerimine

Uks peab olema avatud ja lukustuspolidid **välja lükatud**.

- Vajutage nuppu ENTER.
- Sisestage üldkood (tehaseseadistus 1-2-3-4-5-6-7-8) ja kinnitage nupuga ENTER.
- Ekraanile ilmub kiri „PASS 1“ ja 10 sekundi loendur. Vajutage **selle aja jooksul** uuesti nuppu ENTER.
- Nüüd sisestage uus üldkood (8-kohaline) ja kinnitage nupuga ENTER.
- Ekraanile ilmub teade „REPEAT“.
- Sisestage veel kord uus üldkood ja kinnitage nupuga ENTER.
- Kui näete ekraanil kirja „GOOD“, on elektroonikasüsteem uue koodi salvestanud.
- Kostab 2 lühikest helisignaali.

Üldkoodi programmeerimine õnnestus.

2. peatükk: Kasutamine hotellirežiimil

Hotelliversiooni erisused

Kui seifi soovitakse kasutada hotelliversioonis, saab selle üldkoodi abil ümber seadistada. Uks peab olema **avatud** ja lukustuspolidid **välja lükatud**.

- Vajutage nuppu ENTER.
- Sisestage oma üldkood (tehaseseadistus 1-2-3-4-5-6-7-8) ja kinnitage nupuga ENTER.
- Ekraanile ilmub kiri „PASS 1“ ja 10 sekundi loendur. Vajutage **selle aja jooksul** uuesti nuppu ENTER.
- Sisestage kood „16805“ ja kinnitage ümberseadistus nupuga ENTER. Ekraanile ilmub kiri „SET-05“. Kostab 2 lühikest helisignaali.

Ümberseadistamine hotellirežiimile õnnestus. Kui üks nüüd kauemaks kui 5 minutiks lahti jäetakse, kustutatakse kasutajakood automaatselt ja see tuleb uuesti programmeerida.

Kui soovite jälle tavarežiimile tagasi minna, toimige nii, nagu eespool kirjeldatud, ja vastavas etapis sisestage kood „16800“. Ekraanile ilmub kiri „SET-00“ ja kasutajakood kehtib ka avatud ukse korral ajaliselt piiramatult.

Võimalikud veateated (ekraanil)

CODE-ERROR	Sisestati vale kood
BLOCK	<ul style="list-style-type: none">• Lukustuspolidid pörkavad vastu takistust ja neid ei saa lõpuni välja lükata• Elektroonikaplokki kasutati, kui avariivõti ei olnud lukust eemaldatud. > Eemaldage takistus ja/või avariivõti ning alustage toimingut uuesti.• Kui veateade kordub, vahetage patareid ja alustage toimingut avatud ukse korral uuesti. Kui veateade ilmub uuesti, pöörduge tehnilise toe poole.
LOW BATT	Patereid liiga tühjad
ERROR	<ul style="list-style-type: none">• Alustage toimingut uuesti.• Kui veateade kordub, vahetage patareid ja alustage toimingut avatud ukse korral uuesti. Kui veateade ilmub uuesti, pöörduge tehnilise toe poole

Patavevahetus

Kui ekraanil on kiri „LOW BATT“, vahetage patareid võimalikult peatselt välja.

Kui patareid on juba tühjad ja uks avati avariivõtme, kontrollige, et avariivõti on enne patareide vahetamist lukust eemaldatud.

Võtke ära mõlemad luku elektroonikaploki alaküljel olevad kruvid. Selleks vajate tähtkruvikeerajat T8. See kuulub tarnekomplekti.

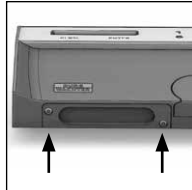

Laske kaanel koos patareidega allapoole välja libiseda.

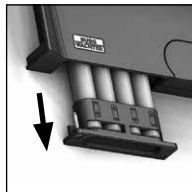

Võtke vanad patareid välja ja utiliseerige vastavalt jäätmekäitlusjuhiste peatükis „Seadme kõrvaldamine jäätmena“.

Asendage patareid uutega (4 x AA Mignon LR 6 Alkaline). Pange patareid vastavalt joonistele patareihoidikutesse (jälgige, et polaarsus on õige). Kasutage kvaliteetse kaubamärgi patareisid, mitte akusid.

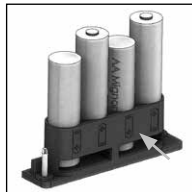

Lükake kaas koos patareidega tagasi luku elektroonikaplokki ja kruvige see kinni.

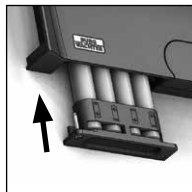

Garantii

BURG-WÄCHTERi tooted valmistatakse nende tootmise ajal kehtivate tehniliste normide kohaselt, järgides meie kvaliteedistandardeid. Garantii hõlmab üksnes neid puudusi, mis on tõendatavalt põhjustatud tootmis- või materjalivigadest, mis olid tootel olemas müügihetkel. Garantii on kaks aastat, pärast seda ei saa garantiinõudeid esitada. Garantii ei hõlma puudusi ja kahjustusi, mis on tekkinud nt transportimise, vale kasutamise, kulumise jne tagajärjel. Patareid ei kuulu garantii alla. Leitud puuduste lühikirjeldus tuleb esitada müüjale kirjalikult koos originaal-ostudokumendiga. Garantiiandja teeb pärast kontrollimist mõistliku aja jooksul otsuse seadme võimaliku remontimise või väljavahetamise kohta.

Tähelepanu!

Et tarnida Teile laitmatu kvaliteediga toode ja Teid hooldus- või remondijuhtumi korral optimaalselt aidata, tuleb rikke või defektiga seadmed esitada müüjale koos kehtiva üldkoodi ja originaal-ostudokumendiga (või selle koopia või digiskaneeringuga).

Kui saadate seadme tagasi, kasutades oma lepingust taganemise õigust, peavad lisaks kõik seadmeosad olema kahjustusteta ja tehaseseadistustega. Nõuete mittejärgimisel kaotab garantii kehtivuse.

Seadme kõrvaldamine jäätmena

Aidake palun vähendada jäätmete hulka. Kui soovite selle seifi jäätmena kõrvaldada, mõelge palun sellele, et paljud seadme komponendid koosnevad väärtuslikest materjalidest, mida on võimalik taaskasutada.



Juhime Teie tähelepanu sellele, et sellise märgistusega elektri- ja elektroonikaseadmeid ega patareisid ei tohi ära visata koos olmejäätmetega, vaid tuleb koguda eraldi. Patareide ja elektriseadmete jäätmete kogumiskoha infot saab kohalikust omavalitsusest.



Käesolevaga kinnitab BURG-WÄCHTER, et seade vastab direktiividele 2014/30/EL (elektromagnetiline ühilduvus) ja 2011/65/EL (ohtlike ainete kasutamise piiramine elektri- ja elektroonikaseadmetes).

EL-vastavusdeklaratsiooni täielik tekst on leitav internetist aadressil:
<https://burg.biz/pages/eu-konformitaetserklaerung>

Turvanõuanne

Puhastage klaviatuuri aegajalt mikrokiudlapiga (nt prillilapiga), et eemaldada klaviatuuri pinnalt võimalikud sõrmejäljed.

Tekstis võib olla trüki- ja kujundusvigu ning vananenud infot.

Märkmed

Attēls

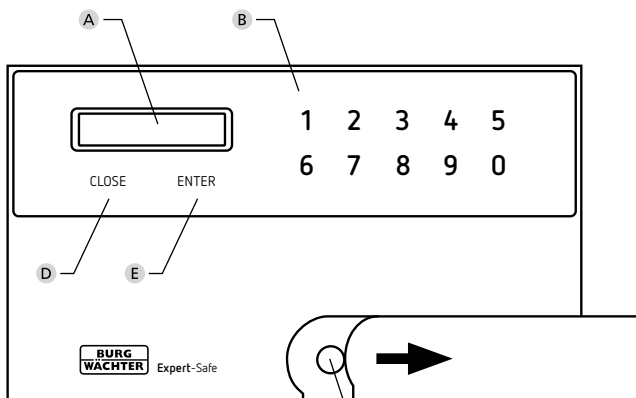

- A Displejs
- B Ciparu taustiņi
- C Avārijas slēdzene
- D Aizvēršanas (CLOSE) taustiņš
Slēdzenes aizvēršana
- E Ievades (ENTER) taustiņš
Ieslēgšana un ievadītā koda apstiprināšana

Priekšvārds

Cienijamais klient!

Paldies, ka izvēlējāties BURG-WÄCHTER Expert-Safe sērijas seifu. Šis seifs ir radīts un ražots atbilstoši jaunākajām tehniskajām iespējām. Šo seifu sēriju iespējams lietot standartā un viesnīcu režīmā. Papildus visiem seifem ir mehāniska avārijas atslēgta.

Svarīgi! Pirms programmēšanas sākšanas, lūdz, izlasiet visu lietošanas instrukciju.

Mēs novēlam jums daudz prieka ar jūsu jauno Expert-Safe seifu. Jūsu BURG-WÄCHTER komanda

Ārkārtas atslēgas lietošana

Nekādā gadījumā nelietojiet elektronisko sistēmu, ja ir ievietota ārkārtas atslēga. Ja esat šādi rikojies, izņemiet avārijas atslēgu un nospiediet "Close", lai seifu pareizi aizslēgtu.

Nomainot baterijas, ievērojiet tālāk minētās norādes:

Ja atvērāt durvis ar ārkārtas atslēgu, pirms bateriju nomaiņas pārliecinieties, ka ārkārtas atslēga ir pareizi izņemta. Lietojiet elektronisko sistēmu tikai tad, kad ārkārtas atslēga ir pareizi izņemta.

Svarīgi norādījumi

- Glabājiet kodus un avārijas atslēgas drošā vietā, **ārpus** seifa. (Ārkārtas slēdzene atrodas zem taustiņu lauka, aiz uz sāniem pārbīdāmā pārsega).
 - Nekādā gadījumā nedrīkst izmantot vienkāršus kodus, kurus ir viegli uzminēt (piemēram, 1-2-3-4-5-6).
 - Nekādos apstākļos kā kodu nedrīkst izmantot personas datus (piemēram, dzimšanas dienas) vai citus datus, kurus var uzminēt, ja ir koda turētājs ir pazīstams.
 - Izņemiet baterijas, ja seifs netiks lietots ilgāku laiku.
 - Drošības apsvērumu dēļ lietotājam rūpnīcā iestatītais ģenerālkods un lietotāja kods noteikti jāmaina uz individuālu kodu.
 - Seifs savu paredzēto aizsardzības funkciju sasniedz tikai tad, kad tas ir piestiprināts pie masīvas ēkas daļas. Lai nodrošinātu fiksāciju konkrētā vietā, lūdz, izmantojiet paredzētos stiprināšanas punktus (pie sienas un/vai grīdas). Ugunsgrēka aizsardzības funkcijas nolūkiem novietojiet seifa aizmuguri tieši pie masīvas ēkas daļas.
- Kombinācijā ar BURG-WÄCHTER ugunsdrošo mapi FB500 iegūsi aizsardzību papīra dokumentiem pret uguni līdz 15 minūtēm pie līdz pat 700°C (testēts BURG-WÄCHTER laboratorijā).
- Rodoties jautājumiem, sazinieties ar savu tirdzniecības pārstāvi.

Vispārīgi

Seifa darbināšanai ir pieejams ģenerālkods un, lietotāja kods.

Ģenerālkods vienmēr sastāv no 8 cipariem. Lietotāja kodu var izvēlēties no 3 līdz 6 cipariem.

Ģenerālkods: 1-2-3-4-5-6-7-8 (rūpnīcas iestatījums)

Lietotāja kods: 1-6-8 (rūpnīcas iestatījums)

Tehniskie dati

Bloķēšanas laiki:	Ievadot nepareizu kodu 3 reizes: 5 minūtes
Barošana:	4 x AA LR6 sārmu baterijas
Pieļaujamie vides apstākļi	No -15°C līdz + 50°C līdz 95% rel. gaisa mitrums (nekondensējošs)

Signāli + indikators displejā

1x iss	Taustiņa nospiešana. Bloķēšanas procesa uzsākšana, bloķēšanas process veiksmīgi pabeigts
2x iss	Pareiza ievade. Atvēršanas procesa uzsākšana, lietotājs/ģenerālkods saglabāts
3x iss	Nepareiza ievade (CODE-ERROR)
8x iss + "BLOCK"	Ja ārkārtas atslēga ir ievietota slēdzēnē, izņemt to! Ja ārkārtas atslēga nav ievietota, novērst šķērslī, kas traucē durvīm, lai varētu tās pareizi aizvērt!
8x iss + "ERROR"	Nomainiet baterijas un atsāciet procesu ar atvērtām durvīm. Ja kļūdas ziņojums parādās vēlreiz, sazinieties ar tehnisko dienestu

Ekspluatācijas sākšana

- Izņemiet baterijas atdalīšanas strēmeli no bateriju nodalījuma elektroniskās sistēmas apakšpusē (skatīt nodaļu "Baterijas maiņa").
- Nospiediet taustiņu ENTER.
- Ievadiet lietotāja kodu (rūpnīcas iestatījums: 1-6-8) un apstipriniet ar ENTER.
- tagad seifu var individuāli programmēt

1. nodaļa: Ciparu koda izmantošana

Atvēršana ar ciparu kodu

- Nospiediet taustiņu ENTER.
- Ievadiet 3 līdz 6 ciparu lietotāja kodu (rūpnīcas iestatījums: 1-6-8) un apstipriniet ar ENTER. Dzirdēsiet divus īsus signālus.

Durvis atveras automātiski.

Ja dzirdat trīs īsus signālus, ir ievadīts nepareizs kods.

Lūdzu, mēģiniet vēlreiz.

Aizslēgšana

Aizveriet un turiet seifa durvis aizvērtas. Durvis aizslēdzas automātiski, kad nospiežat CLOSE taustiņu. Aizvēršanās procesa beigās atskan īss signāls, durvis ir veiksmīgi aizslēgtas.

Uzmanību: Ja aizbīdņi atduras pret šķērsli un tos nevar izbīdīt līdz galam, tad atskan 8 īsi skaņas signāli un ekrānā ir redzams "BLOCK". Seifu nav iespējams aizslēgt. Ja parādās šāds paziņojums un ārkārtas atslēga vēl aizvien atrodas slēdzenē, izņemiet to! Ja ārkārtas atslēga neatrodas slēdzenē, pārbaudiet, vai durvis nav kāds šķērslis, un, ja nepieciešams, izņemiet to, lai durvis varētu pareizi aizvērt!

Pēc tam atkārtojiet darbības.

Lietotāja koda programmēšana

Durvīm jābūt atvērtām un aizbīdņiem **izbīdītiem**.

- Nospiediet taustiņu ENTER.
- Ievadiet jauno lietotāja kodu (no 3 līdz maksimāli 6 cipariem) un apstipriniet ar taustiņu ENTER.
- Atskan divi signāli un displejā parādās paziņojums "GOOD", elektroniskā sistēma ir saglabājusi jaunu kodu.
- Nospiediet taustiņu CLOSE.

Izbīdās bloķēšanas aizbīdņi. Lietotāja kods ir veiksmīgi ieprogrammēts.

Nepareiza ievade

Aizslēgts seifs nepieņem nepareizas kodu ievades. Šādos gadījumos displejā parādīsies "CODE-ERROR" un izskanēs 3 īsi signāli. Trešo reizi nepareizi ievadot kodu, elektroniskā sistēma nobloķē seifu uz 5 minūtēm. Pēc šī laika seifu var atvērt ar ģenerālkode vai pareizu lietotāja kodu. Ja esat ievadījis nepareizu ciparu, šo ierakstu varat izdzēst ar taustiņu CLOSE.

Atvēršana ar ģenerālkode

- Nospiediet taustiņu ENTER.
- Ievadiet savu ģenerālkode (rūpnīcas iestatījumi 1-2-3-4-5-6-7-8) un apstipriniet ar ENTER.

Displejā parādās PASS 1 un tiek skaitītas 10 sekundes. Kad šis laiks ir beidzies, atskan divi īsi signāli un durvis atveras automātiski.

Uzmanību: Pēc ģenerālkode ievadīšanas uz īsu brīdi tiek parādīts un pēc tam dzēsts pēdējais ieprogrammētais lietotāja kods. Pēc tam lietotāja kods ir jāpārprogrammē (skatīt "Lietotāja koda programmēšana"). Durvis var aizslēgt tikai tad, ja ir ieprogrammēts lietotāja kods.

Ģenerālkode programmēšana

Durvīm jābūt atvērtām un aizbīdņiem **izbīdītiem**.

- Nospiediet taustiņu ENTER.
- Ievadiet savu ģenerālkode (rūpnīcas iestatījumi 1-2-3-4-5-6-7-8) un apstipriniet ar ENTER.
- Parādās "PASS 1", un tiek skaitītas desmit sekundes.
- **Šajā laikā** vēlreiz nospiediet taustiņu ENTER.
- Tagad ievadiet jauno ģenerālkode (8 cipari) un apstipriniet ar ENTER.
- Displejā tiek parādīts "REPEAT".
- Ievadiet jauno ģenerālkode kodu otrreiz un apstipriniet ar ENTER.
- Elektronika ir saglabājusi jauno kodu, kad displejā parādās "GOOD".
- Dzirdēsiet 2 īsus signālus.

Ģenerālkode ir veiksmīgi ieprogrammēts.

2. nodaļa: Viesnīcas režīma izmantošana

Viesnīcu režīma īpašās iezīmes

Ja vēlaties seifu lietot viesnīcas režīmā, to iespējams pārslēgt, izmantojot ģenerālkode. Durvīm jābūt **atvērtām** un aizbīdņiem **izbīdītiem**.

- Nospiediet taustiņu ENTER.
- Ievadiet savu ģenerālkode (rūpnīcas iestatījumi 1-2-3-4-5-6-7-8) un apstipriniet ar ENTER.
- Parādās "PASS 1", un tiek skaitītas desmit sekundes.
- **Šajā laikā** vēlreiz nospiediet taustiņu ENTER.
- Ievadiet kodu "16805" un apstipriniet izmaiņas ar ENTER. Displejā parādās "SET-05". Dzirdēsiet 2 īsus signālus.

Pārslēgšana uz viesnīcas režīmu bija veiksmīga. Ja durvis paliek atvērtas ilgāk par 5 minūtēm, lietotāja kods tiek automātiski dzēsts un jāpārprogrammē no jauna.

Ja vēlaties atkārtoti atgriezties parastās lietošanas režīmā, rīkojieties tā kā norādīts iepriekš tekstā un atbilstošajā vietā izmantojiet kodu "16800". Displejā tiek parādīts "SET-00" un lietotāja kods ir neierobežoti derīgs arī ar atvērtām durvīm.

Iespējamie kļūdas ziņojumi (Displeja indikators)

"CODE-ERROR"	Ievadīts nepareizs kods
"BLOCK"	<ul style="list-style-type: none">• Aizbīdņi saskaras ar šķērsli un nevar izbīdīties līdz galam• Elektroniskā sistēma lietota, neizņemot ārkārtas atslēgu. > Novērsiet šķērsli un/vai izņemiet ārkārtas atslēgu un vēlreiz sāciet procesu.• Ja kļūdas paziņojums parādās vēlreiz, nomainiet baterijas un atsāciet procesu ar atvērtām durvīm. Ja kļūdas ziņojums parādās vēlreiz, sazinieties ar tehnisko dienestu.
"LOW BATT"	Izslādējušās baterijas
ERROR	<ul style="list-style-type: none">• Vēlreiz sāciet procesu.• Ja kļūdas paziņojums parādās vēlreiz, nomainiet baterijas un atsāciet procesu ar atvērtām durvīm. Ja kļūdas ziņojums parādās vēlreiz, sazinieties ar tehnisko dienestu

Bateriju maiņa

Ja ekrānā ir redzams ziņojums "LOW BATT", lūdzu, laicīgi nomainiet baterijas.

Ja baterijas jau ir izlādējušās un durvis tika atvērtas ar ārkārtas atslēgu, tad pirms bateriju maiņas pārļiecinieties, ka ārkārtas atslēga pēc atvēršanas ir pareizi izņemta.

Izskrūvējiet abas skrūves slēdzenes apakšpusē. Tam jums ir nepieciešams Torx T 8 skrūvgriezis. Tas ir iekļauts piegādes komplektācijā.

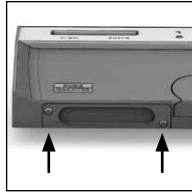

Ļaujiet izslīdēt vāciņam kopā ar baterijām virzienā uz leju.

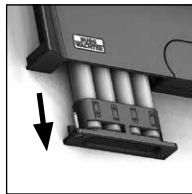

Izņemiet vecās baterijas un utilizējiet tās saskaņā ar utilizācijas norādījumiem nodaļā "Ierīces utilizācija".

Nomainiet baterijas ar jaunām (4 x AA LR 6 sārnu baterijas). Ievietojiet baterijas bateriju turētājos saskaņā ar zīmējumu (ievērojiet pareizo polaritāti). Lūdzam izmantot vienreizlietojamās baterijas, nevis uzlādējamās akumulatorus.

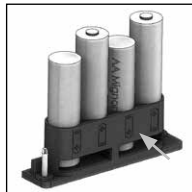

Iebīdiet vāciņu ar baterijām atpakaļ slēdzenes elektroniskajā sistēmā un cieši pieskrūvējiet.

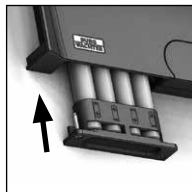

Garantija

BURG-WÄCHTER izstrādājumi tiek izgatavoti saskaņā ar jaunākajiem tehniskajiem standartiem, kā arī ievērojot mūsu kvalitātes standartus. Garantija sedz tikai tādu defektus, kurus pierādāmi var attiecināt uz ražošanas vai materiālu defektiem pārdošanas brīdī. Garantija beidzas pēc diviem gadiem, citi prasījumi ir izslēgti. Garantija nesedz radušos defektus un bojājumus, kas ir radušies transportēšanas, nepareizas apiešanās un neatbilstošas izmantošanas, nodiluma utt. dēļ. Garantija neattiecas uz baterijām. Par konstatētajiem defektiem rakstveidā ir jāinformē izstrādājuma pārdevējs, pievienojot oriģinālo pirkuma čeku un īsu defekta aprakstu. Pēc pārbaudes saprātīgā termiņā garantijas sniedzējs pieņem lēmumu par iespējamo remontu vai izstrādājuma nomainīšanu.

Uzmanību:

Lai nodrošinātu nevainojamas kvalitātes un augstvērtīgu izstrādājumu un sniegtu labāko atbalstu apkopes vai remonta gadījumā, ir nepieciešams, lai bojātās vai defektīvās ierīces kopā ar derīgu ģenerālkodeu tiktu nodotas izplatītājam kopā ar oriģinālo pirkuma čeku (vai digitāli ieskanēta dokumenta kopiju).

Ja prece tiek atdota, pamatojoties uz Jūsu atteikuma tiesībām, ierīces daļas nedrīkst būt bojātas un tai ir jābūt ar rūpnīcas iestatījumiem. Neatbilstības gadījumā garantija tiek anulēta.

Ierīces utilizācija

Lūdzu, palīdziet izvairīties no atkritumiem. Ja pēc laika izlemsiet utilizēt šo seifu, atcerieties, ka daudzas šīs ierīces sastāvdaļas ir izgatavotas no vērtīgiem materiāliem, kurus var pārstrādāt.



Nemiet vērā, ka šādi apzīmētas elektriskās un elektroniskās ierīces, kā arī baterijas nedrīkst nodot sadzīves atkritumos, tās ir jāsavāc atsevišķi, respektīvi, dalīti. Lūdzu, noskaidrojiet savas pilsētas/pašvaldības attiecīgajā iestādē bateriju un elektronikas atkritumu savākšanas vietas.



Ar šo BURG-WÄCHTER, ka šī ierīce atbilst Direktīvai Nr. 2014/30/ES (elektromagnētiskā savietojamība) un Direktīvai Nr. 2011/65/ES (bīstamu vielu ierobežošana).

Pilns ES atbilstības deklarācijas teksts ir pieejams tīmekļa vietnē <https://burg.biz/pages/eu-konformitaetserklaerung>

Drošības ieteikums

lūdzam regulāri tīrīt tastatūru ar mikrošķiedras drānu (piem., briļļu tīrīšanai paredzēto), lai notīrītu, iespējams, atstātos pirkstu nospiedumus no tastatūras virsmas.

Drukāšanas un salikuma kļūdu, kā arī tehnisku izmaiņu tiesības ir paturētas.

Piezīmes

Şekil

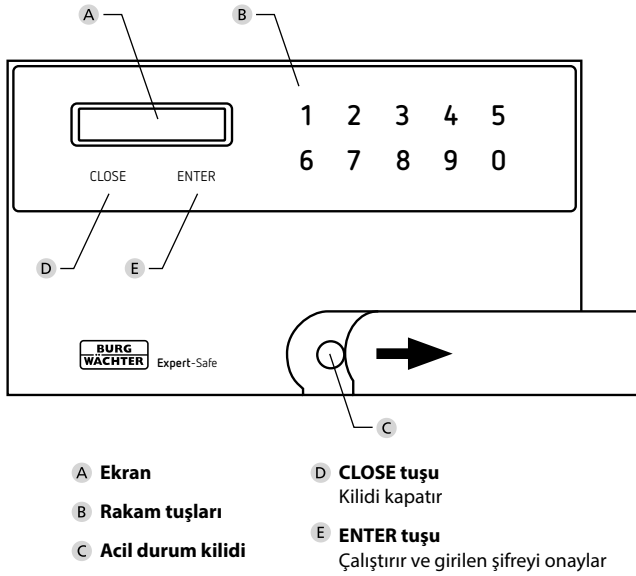

Ön söz

Sayın Müşterimiz,

BURG-WÄCHTER marka Expert-Safe serisi bir kasayı seçtiğiniz için teşekkür ederiz. Bu kasa, tekniğin en yeni olanakları ile geliştirilmiş ve üretilmiştir. Bu seri, standart modda ve otel modunda çalıştırılabilir. Buna ek olarak tüm kasalara mekanik bir acil durum kilidi entegre edilmiştir.

Önemli: Programlamaya başlamadan önce lütfen kullanma kılavuzunun tamamını okuyun.

Yeni Expert-Safe kasanızı iyi günlerde kullanmanızı dileriz. BURG-WÄCHTER Ekibiniz

Acil durum kilidinin kullanımı

Elektronikli asla yerleşik acil durum anahtarı ile kullanmayın. Eğer bunu yaptıysanız acil durum anahtarını çıkarın ve kasa tekniğine uygun olarak kilitlene kadar „Close“ tuşuna basın.

Pili değiştirirken dikkat edin:

Kapağı acil durum anahtarı ile açtıysanız, pili değiştirmeden önce acil durum anahtarını tekniğine uygun olarak tekrar çıkardığınızdan emin olun. Elektronikli sadece acil durum anahtarı tekniğine uygun olarak çıkarıldıysa kullanın.

Önemli bilgiler

- Şifreleri ve acil durum anahtarını kasanın **dışında** güvenli bir yerde saklayın. (Acil durum kilidi tuş alanının altında, yana kaydırılabilir kapağın arkasında yer almaktadır).
- Kolay tespit edilebilecek basit şifreler (ör. 1-2-3-4-5-6) asla kullanılmamalıdır.
- Kişisel veriler (örneğin doğum günleri gibi) veya şifre sahibi hakkındaki bilgilerden elde edilebilecek diğer veriler asla şifre olarak kullanılmamalıdır.
- Kasa uzun bir süre kullanılmayacağı zaman lütfen pilleri çıkarın.
- Güvenlik nedeniyle fabrikada ayarlanmış olan kullanıcı şifresinin ve genel şifrenin mutlaka kişisel şifrelerle değiştirilmesi gerekir.
- Kasa, ancak binanın masif bir bölümüne sabitlendikten sonra öngörülen koruma fonksiyonuna ulaşır. Lütfen yerine sabitlemek amacıyla gerekli bağlantıyı oluşturmak için öngörülen ankraj noktalarını (duvara ve / veya zemine) kullanın. Ateşten korunma işlevi için kasayı arka tarafı ile doğrudan binanın masif bir bölümüne yerleştirin.
- BURG-WÄCHTER yangından korunma torbası FB500 ile kombinasyon halinde 700°C'ye kadar kağıt belgeler için 15 dakikaya kadar yangın koruması alırsınız (BURG-WÄCHTER laboratuvarında test edilmiştir).
- Sorularınız veya sorunlarınız olması halinde lütfen bayinize başvurun.

Genel

Kasanın kullanılması için genel bir şifre ve bir kullanıcı şifresi vardır.

Genel şifre daima 8 hanelidir.
Kullanıcı kodu, 3 ila 6 haneli ayarlanabilir.

Genel şifre: 1-2-3-4-5-6-7-8 (fabrika ayarı)

Kullanıcı şifresi: 1-6-8 (fabrika ayarı)

Teknik Veriler

Blokaj süreleri:	3 kez hatalı şifre girildiğinde: 5 dakika
Güç kaynağı:	4x AA MIGNON LR6 ALKALINE
İzin verilen ortam koşulları	-15 °C /50 °C / % 95'e kadar bağıl hava nemi (yoğuşmasız)

Sinyal sesleri + ekrandaki göstergeler

1 kez kısa	Tuşa basma. Kilitleme işlemi başlat, kilitleme işlemi başarıyla tamamlandı
2 kez kısa	Doğru giriş. Açma işlemi başlat, kullanıcı/genel kod kaydedildi
3 kez kısa	Yanlış giriş (CODE-ERROR)
8 kez kısa + „BLOCK“	Acil durum anahtarı kilitte kalırsa lütfen çıkarın! Acil durum anahtarı yerleştirilmediyse, doğru kapanabilmesi için lütfen kapaktaki her türlü engeli kaldırın!
8 kez kısa + „ERROR“	Pilleri değiştirin ve işlemi kapak açıkken tekrarlayın. Hata mesajı tekrar verilirse teknik servis ile iletişime geçin

Devreye alma

- Pil ayırma şeritlerini pil elektronüğün alt tarafındaki bil bölmesinden çıkarın (bkz. „Pil değişimi“ bölümü).
- ENTER tuşuna basın.
- Kullanıcı şifresini (fabrika ayarı: 1-6-8) girin ve ENTER ile onaylayın.
- Artık kasa istenildiği gibi programlanabilir.

1. bölüm: Sayısal şifreyle kullanım

Kullanıcı şifresiyle açma

- ENTER tuşuna basın.
- 3 ila 6 haneli kullanıcı şifresini (fabrika ayarı: 1-6-8) girin ve ENTER ile onaylayın. 2 kısa sinyal sesi duyacaksınız.

Kapak otomatik olarak açılır.

3 kısa sinyal sesi duyarsanız yanlış şifre girilmiş demektir.

Lütfen yeniden deneyin.

Kasa kapağının kapatılması:

Kasa kapağını bastırın ve kapalı tutun. CLOSE tuşuna bastığınızda kapak otomatik olarak kilitlenir. Kapanma işleminin sonunda kısa bir sinyal sesi duyacaksınız, kapak başarıyla kilitlendi.

Dikkat: Mandallar bir engele çarpar ve sonuna kadar dışarı sürülmezse, 8 kısa sinyal sesi duyarsınız ve göstergede „BLOCK“ yazısını görürsünüz. Kasa kapatılamaz.

Bu mesaj gösterilirse ve acil durum anahtarı hala kilidin içindeyse, çıkarın! Acil durum anahtarı kilidin içinde değilse, kapakta bir engel olup olmadığını kontrol edin ve varsa kapağın doğru kapabilmesi için engeli kaldırın!

Ardından işlemi tekrarlayın.

Kullanıcı şifresini programlama

Kapak açık ve kilit dilleri **İçeri çekilmiş** olmalıdır.

- ENTER tuşuna basın.
- Yeni kullanıcı şifresini (3 ila maks. 6 hane) girin ve ENTER tuşuyla onaylayın.
- 2 ses duyacaksınız ve ekranda „GOOD“ mesajı gösterilecek, elektronik yeni kodu kaydetmiştir.
- CLOSE tuşuna basın.

Kilitleme saplamaları dışarı çıkar. Kullanıcı şifresi başarıyla programlanmıştır.

Yanlış girişler

Kasa, kapalı durumdayken yanlış girilen şifreleri kabul etmez. Bu durumda ekranda „CODE-ERROR“ yazısı görünür ve 3 kısa sinyal sesi duyarsınız. Üçüncü kez yanlış şifre girilmeye denendiğinde elektronik aksam kasa 5 dakika bloke eder. Bu sürenin ardından kasa genel şifreyle veya doğru kullanıcı şifresiyle açılabilir. Yanlış bir rakama bastığınızda CLOSE tuşuyla girdiğiniz yanlış rakamı silebilirsiniz.

Genel şifreyle açma

- ENTER tuşuna basın.
- Genel şifrenizi (fabrika ayarı 1-2-3-4-5-6-7-8) girin ve ENTER ile onaylayın.

Ekranda „PASS 1“ yazısı gösterilir ve 10 saniyeye ulaşana kadar sayılır. Bu süre dolduktan sonra iki kısa sinyal sesi duyacaksınız, kapak otomatik olarak açılacak.

Dikkat: Genel şifre girildiğinde en son programlanan kullanıcı şifresi kısa süreliğine gösterilir ve ardından silinir. Bunun üzerine kullanıcı şifresinin yeniden programlanması gerekir (bakınız „Kullanıcı şifresini programlama“). Kapak sadece kullanıcı kodu programlandıysa kilitlenebilir.

Genel şifreyi programlama

Kapak açık ve kilit dilleri **dışarı çıkmış** olmalıdır.

- ENTER tuşuna basın.
- Genel şifrenizi (fabrika ayarı 1-2-3-4-5-6-7-8) girin ve ENTER ile onaylayın.
- „PASS 1“ yazısı gösterilir ve 10 saniyeye ulaşana kadar sayılır. **Bu süre içinde** tekrar ENTER tuşuna basın.
- Yeni genel şifreyi (8 haneli) girin ve ENTER ile onaylayın.
- Ekranda „REPEAT“ yazısı görünür.
- Yeni genel şifreyi ikinci kez girin ve ENTER ile onaylayın.
- Ekranda „GOOD“ yazıldığında elektronik yeni şifreyi kaydetmiş demektir.
- 2 kısa sinyal sesi duyacaksınız

Genel şifre başarıyla programlanmıştır.

2. bölüm: Otel modunda kullanım

Otel sürümünün özellikleri

Kasanın otel sürümünde çalıştırılması gerektiğinde genle şifre kullanılarak otel sürümüne geçirilebilir. Kapak **açık** ve kilit dilleri **dışarı çıkmış** olmalıdır.

- ENTER tuşuna basın.
- Genel şifrenizi (fabrika ayarı 1-2-3-4-5-6-7-8) girin ve ENTER ile onaylayın.
- „PASS 1“ yazısı gösterilir ve 10 saniyeye ulaşana kadar sayılır. **Bu süre içinde** tekrar ENTER tuşuna basın.
- „16805“ şifresini girin ve değişikliği ENTER ile onaylayın. Ekranda „SET-05“ yazısı görünür. 2 kısa sinyal sesi duyacaksınız

Başarılı bir şekilde otel moduna geçilmiştir. Artık kapak 5 dakikadan daha uzun bir süre açık kaldığında kullanıcı şifresi otomatik olarak silinir ve yeniden programlanması gerekir.

Tekrar normal moda dönmek isterseniz yukarıda belirtilenleri yapın ve ilgili noktada „16800“ şifresini kullanın. Ekranda „SET-00“ yazısı görünür ve kapak açık olduğunda da kullanıcı şifresi herhangi bir zaman sınırlaması olmadan geçerli kalır.

Olası hata mesajları (ekran göstergesi)

CODE-ERROR	Yanlış şifre girilmiştir
BLOCK	<ul style="list-style-type: none">• Kilit dilleri bir engele takılıyor ve tamamen dışarı çıkamıyordur• Elektronik acil durum anahtarı çıkarılmadan kumanda edildi.<ul style="list-style-type: none">> Engeli ortadan kaldırın ve/veya acil durum anahtarını çıkarın ve işlemi yeniden başlatın.• Hata mesajı tekrar verilirse pilleri değiştirin ve işlemi kapak açıkken tekrarlayın. Hata mesajı tekrar verilirse teknik servis ile iletişime geçin.
LOW BATT	Piller fazla zayıftır
ERROR	<ul style="list-style-type: none">• İşlemi yeniden başlatın.• Hata mesajı tekrar verilirse pilleri değiştirin ve işlemi kapak açıkken tekrarlayın. Hata mesajı tekrar verilirse teknik servis ile iletişime geçin

Pilin deęiřtirilmesi

Ekranda „LOW BATT“ gösterilirse lütfen yakın zamanda pilleri deęiřtirin.

Piller bitmiř ve kapak acil durum anahtarı ile birlikte açılıřsa, kapaęı açtıktan sonra, pilleri deęiřtirmeden önce acil durum anahtarını teknięine uygun olarak tekrar çıkardıęınızdan emin olun.

Kilit elektronik donanımının altındaki iki vidayı çıkarın. Bunun için bir Torx T 8 tornavida gereklidir. Bu parça, teslimat kapsamına dahildir.

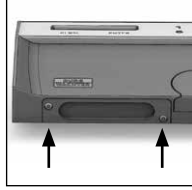

Kapaęın pillerle birlikte ařaęıya doęru kaymasına izin verin.

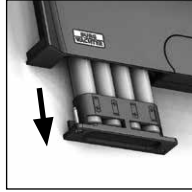

Eski pilleri çıkarın ve „Cihazın bertaraf edilmesi“ bölümündeki bertaraf bilgileri uyarınca bertaraf edin.

Pilleri yenileriyle deęiřtirin (4 x AA Mignon LR 6 Alkaline). Pilleri pil yuvalarındaki çizimlere göre yerleřtirin (kutupların doęru olmasına dikkat edin). Lütfen marka pil kullanın ve řarj edilebilir pil kullanmayın.

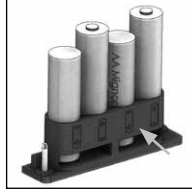

Kapaęı ve pilleri tekrar kilitleme elektronikine itin ve vidaları sıkın.

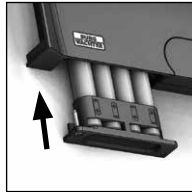

Garanti

BURG-WÄCHTER ürünleri üretim sırasında geçerli olan teknik standartlara ve kalite standartlarımıza uygun olarak üretilmektedir. Garanti, yalnızca satıř sırasında üründe bulunan ve üretim veya malzeme kusurlarından kaynaklandıęı kanıtlanabilecek kusurları içerir. Garanti süresi iki yıldır ve dięer hak iddiaları geçersizdir. Örn. taşıma, hatalı kullanım, uygunsuz kullanım, aşınma vb. gibi meydana gelmiř kusur ve hasarlar garanti kapsamına girmemektedir. Piller garanti kapsamına girmemektedir. Satıcıya tespit edilmiř kusurlar yazılı olarak ve orijinal fiř/fatura ile birlikte ve kısa hata açıklamasıyla bildirilmek zorundadır. Makul süre içerisinde inceleme yapıldıktan sonra garantiyi sunan kurum olası bir tamir veya deęiřim konusunda karar verir.

Dikkat:

Size kaliteli ve mükemmel çalıřan bir ürün sunabilmek ve servis veya onarım durumunda size mümkün olan en iyi yardımı sağlayabilmek için, kusurlu veya arızalı cihazlar ile geçerli genel řifrenin orijinal satıř belgesi (ya da bir kopyası veya dijital taranmıř belgesi) ile birlikte bayinize gönderilmesi gerekmektedir.

İptal etme hakkınıza baęlı olarak iade durumunda, cihazın tüm parçalarının fabrika ayarlarında ve hasar görmemiř olması gerekmektedir. Bu kurallara uyulmaması halinde garanti geçersiz olur.

Cihazın bertaraf edilmesi

Lütfen atık oluřumunu önlemekte yardımcı olun. Bu kasayı bertaraf etmeye niyetlendięinizde, cihazın pek çok bileřenin geri dönüşüme uygun deęerli materyallerden oluřtuęunu düşünün.



İřaretli elektrikli/elektronik cihazların ve bataryaların evsel atıklarla deęil, ayrılarak toplanması ve bertaraf edilmesi gerektięini önemle belirtiriz. Lütfen ilinizdeki / ilçeinizdeki yetkili kurumdan pil ve elektronik atık toplama yerini öęreniniz.



BURG-WÄCHTER, iřbu belge ile mevcut cihazın 2014/30/EU, (EMC), ve 2011/65/EU (RoHS) yönergelerine uyum gösterdięini beyan eder.

AB Uygunluk Beyanı'nın tam halini řu internet adresinden görüntüleyebilirsiniz:
<https://burg.biz/pages/eu-konformitaetserklaerung>

Güvenlik tavsiyesi

Klavye yüzeyindeki olası parmak izlerini ortadan kaldırmak için, zaman zaman bir mikrofiber bez (örn. gözlük temizleme bezi) ile temizleyin.

Baskı ve dizgi hataları ile teknik deęiřiklikler saklıdır.

Notlar

Paveikslas

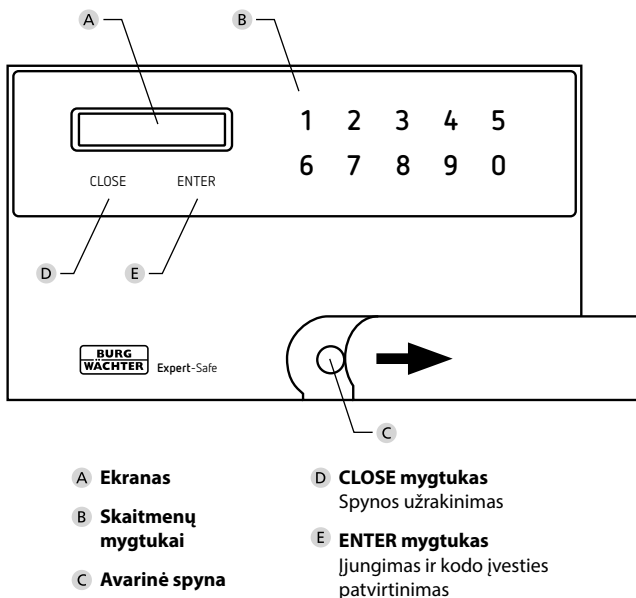

Pratarmė

Didžiai gerbiama Kliente,
 Didžiai gerbiamas Kliente,

labai dėkojame, kad pasirinkote BURG-WÄCHTER gamybos „Expert-Safe“ serijos seifą. Šis seifas buvo suprojektuotas arba pagamintas pagal naujausias technines galimybes. Šią seriją galima eksploatuoti standartiniu ir viešbučio režimu. Papildomai visi seifai turi integruotą mechaninę avarinę spyną.

Svarbu: Prašome perskaityti visą naudojimo instrukciją prieš tai, kai pradėsite programavimą.

Mes Jums linkime daug džiaugsmo su Jūsų naujuoju „Expert-Safe“ seifu. Jūsų BURG-WÄCHTER komanda

Avarinės spynos valdymas

Niekuomet nevaldykite elektroninės įrangos su įstatytu avariniu raktu. Jei taip atsitiko, pašalinkite avarinį raktą ir spauskite „Close“ tol, kol seifas bus tinkamai užrakintas.

Keisdami baterijas, atkreipkite dėmesį į tai:

Jei duris atidarėte avariniu raktu, prieš keisdami baterijas, įsitikinkite, kad vėl tinkamai pašalinote avarinį raktą. Elektroninę įrangą valdykite tik tada, kai buvo tinkamai pašalintas avarinis raktas.

Svarbios nuorodos

- Saugokite kodus ir avarinį raktą saugioje vietoje **anapus** seifo. (Avarinė spyna yra žemiau mygtukų skydelio, už į šoną perstumiamo dangtelio).
- Paprastų kodų, kuriuos lengva atspėti (pvz., 1-2-3-4-5-6), jokiais aplinkybėmis nereikėtų naudoti.
- Asmeninių duomenų (pvz., gimtadienių) ar kitų duomenų, kuriuos galima būtų numanyti žinant apie kodo turėtoją, jokiais aplinkybėmis nereikėtų naudoti kaip kodo.
- Jei seifas ilgesnį laiką neturi būti naudojamas, prašome išimti baterijas.
- Saugumo sumetimais naudotojo ir bendrojo kodo gamyklinius nuostatus būtinais reikėtų pakeisti į individualius kodus.
- Seifas pasiekia savo numatytą apsauginę funkciją tik pritvirtinus prie vientisos pastato dalies. Prašome naudoti numatytus įtvirtinimo taškus (prie sienos ir / arba grindų), kad sukurtumėte būtiną nejudamą jungtį. Dėl apsaugos nuo gaisro funkcijos seifą įrenkite galine puse prie pat vientisos pastato dalies.
- Derinyje su BURG-WÄCHTER priešgaisrinio krepšiu FB500 Jūs gausite iki 15 minučių popierinių dokumentų apsaugą nuo gaisro esant iki 700 °C (išbandyta BURG-WÄCHTER laboratorijoje).
- Esant galimiems klausimams arba problemoms, prašome kreiptis į savo prekybininką.

Bendrai

Seifo valdymui yra skirtas vienas bendrasis kodas ir vienas naudotojo kodas.

Bendrasis kodas visada yra 8 ženklų.
 Naudotojo kodą galima pasirinkti nuo 3 iki 6 ženklų.

Bendrasis kodas: 1-2-3-4-5-6-7-8 (gamyklinis nuostatas)

Naudotojo kodas: 1-6-8 (gamyklinis nuostatas)

Techniniai duomenys

Blokavimo trukmės:	Po 3x neteisingos kodo įvesties: 5 minutės
Įtampos šaltinis:	4x AA MIGNON LR6 ALKALINE
Leistinos aplinkos sąlygos	-15 °C iki +50 °C iki 95 % sant. oro drėgnis (be kondensacijos)

Garso signalai + rodinys ekrane

1x trumpai	Mygtuko patvirtinimas. Užrakinimo proceso paleidimas, užrakinimo procesas sėkmingai baigtas
2x trumpai	Teisinga įvestis. Atidarymo proceso paleidimas, naudotojas/bendrasis kodas įrašytas
3x trumpai	Neteisinga įvestis (CODE-ERROR)
8x trumpai + „BLOCK“	Jei avarinis raktas yra įkištas į spyną, prašome ištraukti! Jei avarinis raktas nėra įstatytas, prašome pašalinti nenumatytą kliūtį duryse, kad šios galėtų teisingai užsidaryti!
8x trumpai + „ERROR“	Pakeiskite baterijas ir paleiskite procesą, esant atidarytomis durims, iš naujo. Klaidos pranešimui pasikartojus, susisiekite su techninės priežiūros tarnyba

Paleidimas

- Pašalinkite baterijų skiriamą juostelę iš baterijų skyrelio apatinėje elektroninės įrangos pusėje (žr. skirsnį „Baterijų keitimas“).
- Paspauskite ENTER mygtuką.
- Įveskite naudotojo kodą (gamyklinis nuostatas: 1-6-8) ir patvirtinkite ENTER.
- Dabar seifą galima individualiai užprogramuoti.

1 skyrius: Valdymas su skaitiniu kodu

Atidarymas su naudotojo kodu

- Paspauskite ENTER mygtuką.
- Įveskite nuo 3 iki 6 ženklų naudotojo kodą (gamyklinis nuostatas: 1-6-8) ir patvirtinkite ENTER. Jūs girdite 2 trumpus garso signalus.

Durys atsidaro automatiškai.

Jei girdite 3 trumpus garso signalus, vadinasi, buvo įvestas neteisingas kodas. Prašome bandyti dar kartą.

Uždarymas

Paspauskite ir laikykite seifo duris uždarytas. Durys užsirakina automatiškai, kai paspaudžiate CLOSE mygtuką. Uždarymo proceso pabaigoje Jūs girdite trumpą garso signalą, durys yra sėkmingai užrakintos.

Dėmesio: jei skląščiai atsitrenkia į kliūtį ir negali išsitraukti iki galo, išgirsite 8 trumpus garso signalus, ir rodinyje pamatysite „BLOCK“. Seifo nepavyksta uždaryti. Jei pasirodo šis pranešimas, ir avarinis raktas dar būtų spynoje, ištraukite jį! Jei avarinio rakto spynoje nėra, patikrinkite, ar duryse nėra kliūties, ir, jei yra, pašalinkite ją, kad šios galėtų teisingai užsidaryti!

Prašome po to procesą pakartoti.

Naudotojo kodo programavimas

Durys turi būti atidarytos, o skląščiai turi būti **ištraukti**.

- Paspauskite ENTER mygtuką.
- Įveskite naują naudotojo kodą (nuo 3 iki maks. 6 ženklų) ir patvirtinkite ENTER mygtuku.
- Jūs girdite 2 garsus, ir ekrane pasirodo pranešimas „GOOD“, elektroninė įranga naują kodą įrašė.
- Paspauskite CLOSE mygtuką.

Skląsčių kaiščiai išsitraukia. Naudotojo kodas buvo sėkmingai užprogramuotas.

Neteisingos įvestys

Uždarymo būsenos seifas nepriima neteisingų kodų įvesčių. Ekrane šiais atvejais Jūs matote „CODE-ERROR“, ir Jūs girdite 3 trumpus garso signalus. Per trečiąjį neteisingą bandymą elektroninė įranga užblokuoja seifą 5 minutėms. Po šios trukmės seifą galima atidaryti su bendroju kodu arba teisingu naudotojo kodu. Jei bakstelėjote neteisingą skaitmenį, šią įvestį Jūs galite pašalinti CLOSE mygtuku.

Atidarymas su bendroju kodu

- Paspauskite ENTER mygtuką.
- Įveskite savo bendrąjį kodą (gamyklinis nuostatas 1-2-3-4-5-6-7-8) ir patvirtinkite ENTER.

Ekrane yra rodoma „PASS 1“, ir 10 sekundžių yra skaičiuojama didėjančia tvarka. Pasibaigus šiai trukmei, išgirsite du trumpus garso signalus, durys atsidarys automatiškai.

Dėmesio: įvedus bendrąjį kodą, paskiausiai užprogramuotas naudotojo kodas yra trumpai parodomas ir tada pašalinamas. Po to naudotojo kodą būtina užprogramuoti iš naujo (žr. „Naudotojo kodo programavimas“). Duris galima užrakinti tik tuo atveju, jei yra užprogramuotas naudotojo kodas.

Bendrojo kodo programavimas

Durys turi būti atidarytos, o skląščiai turi būti **ištraukti**.

- Paspauskite ENTER mygtuką.
- Įveskite savo bendrąjį kodą (gamyklinis nuostatas 1-2-3-4-5-6-7-8) ir patvirtinkite ENTER.
- Yra rodoma „PASS 1“, ir 10 sekundžių yra skaičiuojama didėjančia tvarka. Paspauskite **per šią trukmę** dar kartą ENTER mygtuką.
- Dabar įveskite naująjį bendrąjį kodą (8 ženklų) ir patvirtinkite ENTER.
- Ekrane pasirodo rodinys „REPEAT“.
- Įveskite naująjį bendrąjį kodą antrą kartą ir patvirtinkite ENTER.
- Elektroninė įranga naująjį kodą įrašė, jei Jūs ekrane matote „GOOD“.
- Jūs girdite 2 trumpus garso signalus.

Bendrasis kodas buvo sėkmingai užprogramuotas.

2 skyrius: Valdymas viešbučio režimu

Viešbučio versijos ypatybės

Jei seifas turi būti eksploatuojamas viešbučio versija, tai galima pertvarkyti bendroju kodu. Durys turi būti **atidarytos**, o skląščiai turi būti **ištraukti**.

- Paspauskite ENTER mygtuką.
- Įveskite savo bendrąjį kodą (gamyklinis nuostatas 1-2-3-4-5-6-7-8) ir patvirtinkite ENTER.
- Yra rodoma „PASS 1“, ir 10 sekundžių yra skaičiuojama didėjančia tvarka. Paspauskite **per šią trukmę** dar kartą ENTER mygtuką.
- Įveskite kodą „16805“ ir patvirtinkite pertvarkymą ENTER. Ekrane pasirodo „SET-05“. Jūs girdite 2 trumpus garso signalus.

Pertvarkymas į viešbučio režimą buvo sėkmingas. Jei dabar durys lieka atidarytos ilgiau kaip 5 minutes, naudotojo kodas automatiškai yra pašalinamas, ir jį būtina užprogramuoti iš naujo.

Jei vėl norėtumėte grįžti į įprastą režimą, veikite taip, kaip nurodyta pirmiau, ir atitinkamoje vietoje naudokite kodą „16800“. Rodinyje pasirodo „SET-00“, ir naudotojo kodas laiko atžvilgiu neribotai galioja net ir esant atidarytoms durims.

Galimi klaidų pranešimai (ekrano rodinys)

CODE-ERROR	Neteisinga kodo įvestis
BLOCK	<ul style="list-style-type: none">• Skląščiai atsitrenkia į kliūtį ir negali išsitraukti iki galo• Elektroninė įranga buvo valdoma nepašalinant avarinio rakto.<ul style="list-style-type: none">> Pašalinkite kliūtį ir/arba avarinį raktą, ir paleiskite procesą iš naujo.• Klaidos pranešimui pasikartojus, pakeiskite baterijas bei paleiskite procesą, esant atidarytoms durims, iš naujo. Klaidos pranešimui pasikartojus, susisiekite su techninės priežiūros tarnyba.
LOW BATT	Baterijos per silpnos
ERROR	<ul style="list-style-type: none">• Paleiskite procesą iš naujo.• Klaidos pranešimui pasikartojus, pakeiskite baterijas bei paleiskite procesą, esant atidarytoms durims, iš naujo. Klaidos pranešimui pasikartojus, susisiekite su techninės priežiūros tarnyba

Baterijų keitimas

Jei ekrane yra rodoma „LOW BATT“, prašome greitai laiku pakeisti baterijas.

Jei baterijos jau yra išsikrovę, ir durys buvo atidarytos avariniu raktu, prieš keisdami baterijas, įsitikinkite, kad atidarę vėl tinkamai pašalinote avarinį raktą.

Pašalinkite abu varžtus apatinėje spynos elektroninės įrangos pusėje. Tam Jums reikės „Torx“ T 8 atsuktuvo. Jis yra įtrauktas į komplektaciją.

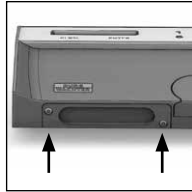

Leiskite dangteliui kartu su baterijomis išslįsti žemyn.

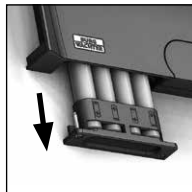

Išimkite senąsias baterijas ir pašalinkite jas pagal šalinimo nuorodas, pateikiamas skirsnyje „Prietaiso šalinimas“.

Pakeiskite baterijas naujomis (4 x AA Mignon LR 6 Alkaline). Įdėkite baterijas pagal brėžinius baterijų laikikliuose (laikykitės teisingo poliškumo). Prašome naudoti firmines baterijas, o ne akumuliatorius.



Vėl įstumkite dangtelį kartu su baterijomis į spynos elektroninę įrangą, ir tvirtai prisukite.

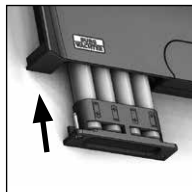

Garantija

BURG-WÄCHTER gaminiai yra gaminami pagal gamybos metu galiojančius techninius standartus ir laikantis mūsų kokybės standartų. Garantija apima tik tuos trūkumus, kurių įrodomos priežastys yra pardavimo momentu buvę gamybos arba medžiagų defektai. Garantija baigiasi po dviejų metų, tolesnės pretenzijos yra negalimos. Pvz., dėl transportavimo, neteisingo valdymo, netinkamo naudojimo, susidėvėjimo ir t. t. atsiradusiems trūkumams ir pažeidimams garantija netaikoma. Baterijoms garantija netaikoma. Nustatytus trūkumus, įsk. originalų pirkimo dokumentą ir trumpą defekto aprašymą, būtina savo pardavėjui pateikti raštu. Per deramą laiką patikrinęs, garantijos teikėjas sprendžia dėl galimo remonto arba keitimo.

Dėmesio:

Tam, kad Jums tiekume nepriekaištingos kokybės aukštavertį gaminį ir optimaliai Jums padėtume techninės priežiūros ar remonto atveju, yra būtina brokuotus arba sugedusius prietaisus kartu su galiojančiu bendruoju kodu savo prekybininkui pateikti kartu su originaliu pirkimo dokumentu (arba jo kopija ar skaitmeniniu nuskaitytu vaizdu).

Be to, jei grąžinama remiantis Jūsų teise atsisakyti sutarties, visos prietaiso dalys privalo būti nepažeistos gamykliniame nustatyme. Nesilaikymo atveju nustoja galioti garantija.

Prietaiso šalinimas

Prašome padėti vengti atliekų. Jei Jūs kuriuo nors momentu ketintumėte šį seifą pašalinti, prašome prisiminti, kad daugelis šio prietaiso sudėtinių dalių susideda iš vertingų medžiagų, kurias galima perdirbti.



Mes atkreipiame dėmesį į tai, kad taip paženklintą elektros ir elektroninę įrangą bei baterijas būtina šalinti ne su buitinėmis atliekomis, bet atskirti arba atskirai surinkti. Prašome pasiteirauti atsakingos įstaigos Jūsų mieste/savivaldybėje apie baterijų ir elektros įrangos atliekų susirinkimo vietas.



Šiuo BURG-WÄCHTER deklaruojama, kad šis prietaisas atitinka direktyvas 2014/30/ES (EMC) ir 2011/65/ES (RoHS).

Pilną ES atitikties deklaracijos tekstą galima rasti interneto adresu: <https://burg.biz/pages/eu-konformitaetserklaerung>

Saugos rekomendacija

Prašome retkarčiais mikropluošto šluoste (pvz., akinių valymo šluoste) išvalyti klaviatūros valdymo plokštumą, kad pašalinti galimus pirštų atspaudus ant klaviatūros paviršiaus.

Galimos spausdinimo ir rinkimo klaidos bei techniniai pakeitimai.

Užrašai

Notes

Grid of dotted lines for notes.

Notes

Grid of dotted lines for notes.

Notes

Grid of dotted lines for notes.

Notes

Grid of dots for notes.

Notes

Grid of dots for notes.

Notes

Grid of dots for notes.

Notes

Grid of dots for notes.

Notes

Grid of dots for notes.

Notes

Grid of dots for notes.



BURG-WÄCHTER
Altenhofer Weg 15
58300 Wetter, Germany
info@burg.biz
www.burg.biz